

74
0-193





10245 90 1.1.87
9443 90 25.01.82
ЛИСТОК СРОКА ВОЗВРАТА
КНИГА ДОЛЖНА БЫТЬ
ВОЗВРАЩЕНА НЕ ПОЗЖЕ
УКАЗАННОГО ЗДЕСЬ СРОКА
Колич. пред. выдач _____

Воскр. типог. Т. 200000 З. 1194-65

19862

АКАДЕМИЯ АРХИТЕКТУРЫ СССР
КАБИНЕТ ВНУТРЕННЕГО ОБОРУДОВАНИЯ

749
0-19
В.р.

mp

ОБМЕРЫ МЕБЕЛИ

Выпуск I

ОБРАЗЦЫ МЕБЕЛИ РУССКОЙ РАБОТЫ
КОНЦА XVIII — НАЧАЛА XIX ВЕКА

Под редакцией Н. Н. СОБОЛЕВА

3011
1986264442



БИБЛИОТЕКА
Воронежского политехнического
института

1960 г.



ИЗДАТЕЛЬСТВО
АКАДЕМИИ АРХИТЕКТУРЫ СССР
Москва . 1940

74
0-193
Вып. 1

Кабинет внутреннего оборудования Академии архитектуры СССР приступает к выпускам альбомов обмеров мебели с целью точной фиксации интересных для изучения архитектуры интерьера предметов обстановки жилых помещений прошлого и настоящего времени. Это издание выходит в свет по мере накопления материала. В нем будут помещаться обмеры мебели, осветительных приборов, арматуры и пр. Обмеры каждого определенного предмета снабжаются шаблонами, его фотографиями, снятыми с разных сторон, и краткими аннотациями. В них вкратце характеризуется каждый описываемый предмет, и указывается время его изготовления. В первом выпуске помещаются обмеры с 36 предметов, относящихся к последней четверти XVIII в. и к первой четверти XIX в.

В составлении первого выпуска обмеров мебели принимали участие следующие лица: подбор предметов обстановки производился при консультации проф. Д. П. Сухова; наблюдение за техникой обмеров вел арх. А. Л. Пастернак; обмеры в музеях и дворцах производили архитекторы Е. А. Андреева, В. А. Ашастин, К. К. Барташевич, И. Н. Вильям, А. П. Ершов, В. Н. Калиш, А. Каретников, М. Д. Мочальская; аннотации к предметам обстановки составлял Д. Н. Ермолаев, хранитель отдела мебели Государственного исторического музея. Вступительная статья и общая редакция всего издания проф. Н. Н. Соболева.

Кабинет внутреннего оборудования ВАА



ВВЕДЕНИЕ

Необходимость издания обмеров предметов обстановки прошлого и современного быта не нуждается в особых доказательствах. Обмеры крупных архитектурных произведений прошлых веков дают богатейший материал для изучения архитектуры, и современный архитектор путем анализа этих обмеров находит в идеях мастеров прошлого ценнейшие указания для решения современных проблем. Совершенно такая же аналогия может быть проведена и в изучении малых архитектурных форм, над которыми работали великие мастера русской архитектуры прошлого века — Кваренги, Камерон, Воронихин, Росси, Тома де Томон и другие. Не следует забывать, что не прошло еще полных 50 лет с тех пор, когда более или менее крупные предметы обстановки (шкафы, гардеробы, серванты, буфеты, дрессуары, шифоньеры и пр.) оформлялись такими же архитектурными шаблонами, как и наружные фасады каменных зданий, когда на предметах домашней обстановки можно было встретить целые цоколи и антаблементы или же их отдельные части, колонны, пилястры с базами и капителями и другими архитектурными деталями. Это особенно широко было распространено в охваченный настоящим выпуском период. Обмеры любого классического предмета обстановки выявляют и соотношение отдельных частей целого и их взаимодействие и методы, применявшиеся в их соединении между собой. В небольшой вещи все эти отдельные детали должны быть тоньше нарисованы и более детально продуманы автором. Малейшее нарушение соразмерности самых незначительных на первый взгляд деталей, их упрощение, неуместное их применение тотчас же отражаются на удобстве пользования данным предметом обстановки и на доставляемом им уюте и комфорте. Очень многие, на первый взгляд совершенно незначительные, утолщения или уклоны в деталях предметов обстановки, явившиеся результатом многолетней практики, основанной на изучении архитектуры и вытекающих отсюда чисто технических навыков, создавали те положительные качества, которые в современной мебели, к сожалению, часто отсутствуют. Мы полагаем, что в процессе тщательного изучения обмеров старой мебели можно найти способы для улучшения современной мебели.

Типы обстановки современных жилых помещений в том виде, в каком мы ею пользуемся в настоящее время, т. е. столы, стулья, кресла, диваны, шкафы, исторически

возникли сравнительно недавно. Культура городов начала развиваться с XII в., и в это время в домах бюргеров появляется обстановка. Предметы обстановки этого периода в современном быту совершенно неприменимы. В повседневном употреблении у нас находятся предметы, вошедшие в быт примерно с половины XVIII в. В эту эпоху, помимо дворцовой, показной, перегруженной украшениями мебели, которой к тому же выделялось тогда еще не очень много, создаются предметы обстановки с более простым оформлением, менее нагруженные деталями. Любопытный пример этому мы находим в Англии — стране классической комфортабельной мебели. На примере работы известного английского мебельщика — мастера Томаса Чиппенделя — можно проследить создание новых форм мебели, исключительно удобной в пользовании. Чиппендель достигает этого путем комбинирования и упрощения замысловатых изгибов французского рококо и соединения их с тяжеловесными элементами голландской мебели, господствовавшей в Англии с XVI в. Распространению и внедрению в мебельную промышленность Англии примененных Чиппенделем пропорций и форм способствовали выпущенные им альбомы с указанием точных размеров типических образцов мебели, применявшихся в эту эпоху. Пользуясь ими, английские столяры создали свой собственный стиль мебели, отличный от стиля, принятого в континентальной Европе, где Франция давала прекрасные образцы обстановки, исполненной в духе классицизма.

Эти два очага производства мебели оказали в свое время значительное влияние на формирование русского мебельного искусства. Русские мастера сперва подражали вывозимым из-за границы образцам обстановки, которые интерпретировались согласно условиям русского быта. На путь более свободного творчества русские мебельные мастера стали в последнюю четверть XVIII в. Произошло это потому, что в годы, предшествовавшие французской революции, вследствие ряда запретительных мер русского правительства, опасавшегося главным образом проникновения революционных идей, образцы французской мебели перестали привозить в Россию. Сношения с Францией были запрещены, и русские мастера были предоставлены своим собственным силам. Павел I вступил в вооруженный конфликт с Францией; при Александре I в начале XIX в. Россия воевала с Наполеоном. Это надолго приостановило культурную связь России с западной Европой. До 1814 г. в Россию просачивались лишь редкие образцы мебели, разумеется, не доходившие до масс. За это время русские мастера сумели выработать самобытные, непохожие на западные образцы пропорции и создали собственные, нигде не записанные, каноны. Здесь же, в России, впервые был применен новый неизвестный западу материал в виде карельской березы, осокоря и мореного черного дуба. Весь этот период, охватывающий около 40 лет, дал всю ту массу разнообразной мебели, которой обычно дают собирательное имя „павловской“, хотя царствование Павла I продолжалось всего 5 лет.

При подборе предметов обстановки, входящих в настоящий выпуск, совершенно сознательно поставлен рубеж в виде 1814 г. В этом году офицеры сорокатысячного корпуса русских войск под начальством Воронцова, оккупировавшего в течение целого года Францию, после взятия Парижа скупили и вывезли в Россию большое количество мебели в стиле ампира, которая и разошлась по усадьбам и поместьям всей страны. С появлением новых образцов русские крепостные мебельщики создали целый ряд предметов русского ампира, во многом отличающегося от французского. Обмеры образцов этого рода мебели составят содержание следующих выпусков.

Искусство русской мебели последней четверти XVIII в. и первых 15 лет XIX столетия, самобытными формами которой мы можем справедливо гордиться, было создано

Екатерина II увлекалась в это время работой Камерона в своих загородных дворцах). За немногими исключениями все эти предметы обстановки, вошедшие в первую группу сборника, взяты из дворцов Петергофа и г. Пушкина (б. Царское село).

Следующая группа (с № 11 по 17) является позднейшими повторениями первых образцов, и черты иностранных влияний в ней менее заметны, чем в первой группе. Многие отдельные детали в этих повторениях сильно огрубели и имеют сильно преувеличенный запас материала, рассчитанный на большую прочность (см., например, № 11). Материалом деталей является по большей части уже не привозное красное дерево, а отечественные породы: сосна, береза и другие сорта, окрашенные сверху масляной краской, местами расписанной (№ 13 или 15) в подражание тем образцам, созданным Адамом и Шератоном, где роспись делалась живописцем Ангеликой Кауфман.

Следующий раздел — это образцы № 18—32. С 1770 г. входят в моду элементы римской орнаментации, и своеобразно трактованные аканты заканчивают ножки у точек их крепления с обвязью рамы (рис. 18—19). Маленькие „псише“ (стоячие зеркала) появляются почти одновременно на комодах, выпуклые ящики которых еще напоминают об эпохе рококо. Выпуклые фасады комодов и шифоньеров (рис. 18 и 19) постепенно уступают прямолинейным, и письменные столы (рис. 22), бюро-цилиндры (рис. 23), строгие формы шкафов с диагоналями решеток стеклянных дверей приводят к предвестнику ампира—стилю консульства. Этот стиль вводит в детали мебели классические львиные головы и лапы, изогнутые полудугой ножки табуретов и банкеток (рис. 28) и, наконец, начинает снабжать поверхность украшаемой части мебели гофрированной бронзой, бронзовыми розетками и пр. (рис. 29—30). Мебель карельской березы с прокладками черного дерева или мореного дуба, являющаяся исключительно русским национальным достижением, представляет совершенно особую страницу в истории мебельного искусства. Ее формы отличаются добротностью, излишней монолитностью, она тесно связана с крепко сложившимся к концу XVIII в. помещичьим бытом.

Последним разделом (рис. 33—36) является домашняя интерпретация тех классических форм, которые найдут в себе наивысшее развитие в период после отечественной войны 1912 г., когда в России стали перерабатываться на свой русский лад закупленные русскими офицерами классические образцы обстановки, созданные по рисункам Персье и Фонтена. Во многих случаях здесь не последнюю роль играли и личный вкус и требования, предъявленные мастеру со стороны заказчика или хозяина-помещика.

Бесправное положение мебельщиков-краснодеревцев, как и мастеров других специальностей, продолжалось до отмены крепостного права в 1863 г., когда наступил конец всему бесплатному труду крепостных. Расплодившиеся в крупных городах и столицах мебельные заведения попрежнему оставались преимущественно в руках иностранцев, среди которых ко второй половине XIX в. возросло количество немецких фирм (Тура, Зибрехта, Мельцера, Фишера, Шмита и др.), притянувших к себе из имений опытных мастеров и начавших изготавливать новую, самую модную, обстановку для проедавших свои выкупные свидетельства дворян и богатевшего купечества.

Вместо прежней мебели с ее несколько устаревшими, но добротными формами, появляются формы нового рококо, а за ним немецкого и итальянского ренессанса в интерпретации XIX в. На смену этим эклектическим стилям в 90-х годах приходят модерн и „русский“ стиль, который постепенно входит в обстановку городской буржуазии. Отдельные предметы обстановки, образцы которой заимствовались из немецких и австрийских художественных увражей, с грубо вычерченными деталями и назойливой



Рис. 3

резьбой, заменили собой казавшиеся устаревшими, хорошо продуманные формы и пропорции изделий доморожденных столяров. Модные „стильные“ предметы обстановки заслонили своими эклектическими формами, бьющими на внешний эффект, скромные по материалу и своим незатейливым украшениям, но удобные по габариту предметы обстановки, сработанные в предыдущий период. Эта старинная мебель, преимущественно

сделанная из отечественных пород дерева: березы, ясеня, осокоря, клена, ольхи и дуба, иногда оклеенная фанерой красного дерева, уступила место ореховым столовым, спальным и гостинным с массой нагроможденных токарных и резных деталей. За эпохой увлечения ренессансом пришел стиль „модерн“, который сменила конторская „американская“ мебель: бюро-цилиндры, картоньерки и книжные шкафы, „всегда законченные и никогда не оконченные“.

Обмеры предметов обстановки предыдущих поколений, выпускаемые в свет кабинетом внутреннего оборудования Академии архитектуры СССР, являются первым изданием по этому вопросу в нашей стране. В дореволюционной России таких изданий не было. Несколько выпусков шаблонов мебели, изданных Кустарным музеем московского губернского земства, имели совершенно иной характер и иные, преследуемые этим изданием, задачи. Они не затрагивали пропорций и форм уже существующих предметов обстановки, а распространяли среди столяров и кустарей скомпонованные современными художниками формы мебели в „русском“ стиле. Эти чертежи, к тому же не проверенные на практике, давали ясное представление о том, как понимали народное русское искусство в 90-х годах прошлого века. Совершенно иные цели и задачи преследует настоящее издание. Современная мебельная промышленность Франции и Англии широко пользуется чертежами и обмерами старинной обстановки, не только копируя ее наиболее выдающиеся отдельные предметы, но и применяя старые, хорошо найденные пропорции и отдельные формы или частичные детали в процессе создания современных образцов. Обмеры стильной мебели издаются во Франции, справедливо гордящейся своими мебельщиками-краснодеревцами XVIII в., но французские стили изысканной дворцовой мебели мало пригодны для наших современных условий жизни. Методы, которыми французы производят обмеры мебели, не лишены остроумия, но сильно разнятся от наших. Мы в своих обмерах даем точные чертежи всех планов, фасадов и разрезов мебели, ее кривых и изогнутых частей, указывая при этом и технические особенности соединения отдельных частей. Строя их по всем правилам архитектуры, мы получаем строгие линейные чертежи, к которым присоединяются еще и фотографические снимки, снятые с трех точек; французы же фотографируют избранный предмет со всех сторон, уничтожают на снимке мешающие обмерам подробности, дорисовывают недостающие детали и получают таким образом только интересующий их каркас. На французских образцах обмеров стульев и кресел ясно видна применяемая ими система, которая не дает данных для точного получения кривых в образце. Специальное издание, посвященное обмерам мебели, хранящейся в Парижском музее *Garde Meuble National*, было выпущено незадолго до мировой войны Е. Dumontier под названием „*La collection des bois de sieges de mobilier national*“ (Paris, С. Н. Massin, Rue des Écoles, 31). В нем помещены многочисленные снимки стульев и кресел, исполненных в стилях XVIII и XIX вв., начиная с эпохи рококо и кончая ампиром.

Из этого издания мы помещаем четыре таблицы.

1. Диван, кресло и стул стиля Людовика XVI (периода, предшествующего началу французской буржуазной революции).
2. Четыре кресла и четыре стула работы Жакоб, конца французской буржуазной революции и эпохи консульства.
3. Два кресла к письменному столу, одно неподвижное, другое с вращающимся сиденьем, из красного дерева. Верхнее — работы Сенэ, нижнее — работы Жакоб (эпоха французской буржуазной революции).



Рис. 4

4. Два кресла и два стула работы Жакоб, относящиеся к эпохе консульства во Франции.

В предлагаемом издании обмеров мебели кабинет внутреннего оборудования не ограничивался образцами, хранящимися в какой-то одной коллекции. Подбирая образцы обстановки, сотрудники кабинета обмеряли такие предметы, формы которых могли быть применены в обстановке нынешнего дня. По времени своего изготовления обмеренные образцы должны были относиться к тому периоду русского мебельного искусства, о котором говорилось выше, и который был наиболее свободен от непосредственных иностранных влияний. Наконец, при составлении альбома обмеров пользовались не одним каким-то определенным музеем, но всеми коллекциями дворцов и музеев, которые открыла трудящимся Великая Октябрьская социалистическая революция.

Критически осваивая наследие прошлого, мы не можем равнодушно пройти мимо удобных, простых и вместе с тем логически правильно и конструктивно построенных предметов русской мебели, созданной крепостными мастерами, с их формами и пропорциями, найденными в процессе длительного опыта и учебы. Эти образцы могут послужить при их внимательном анализе теми отправными точками, от которых можно оттолкнуться при разработке вновь изготавливаемых предметов обстановки.

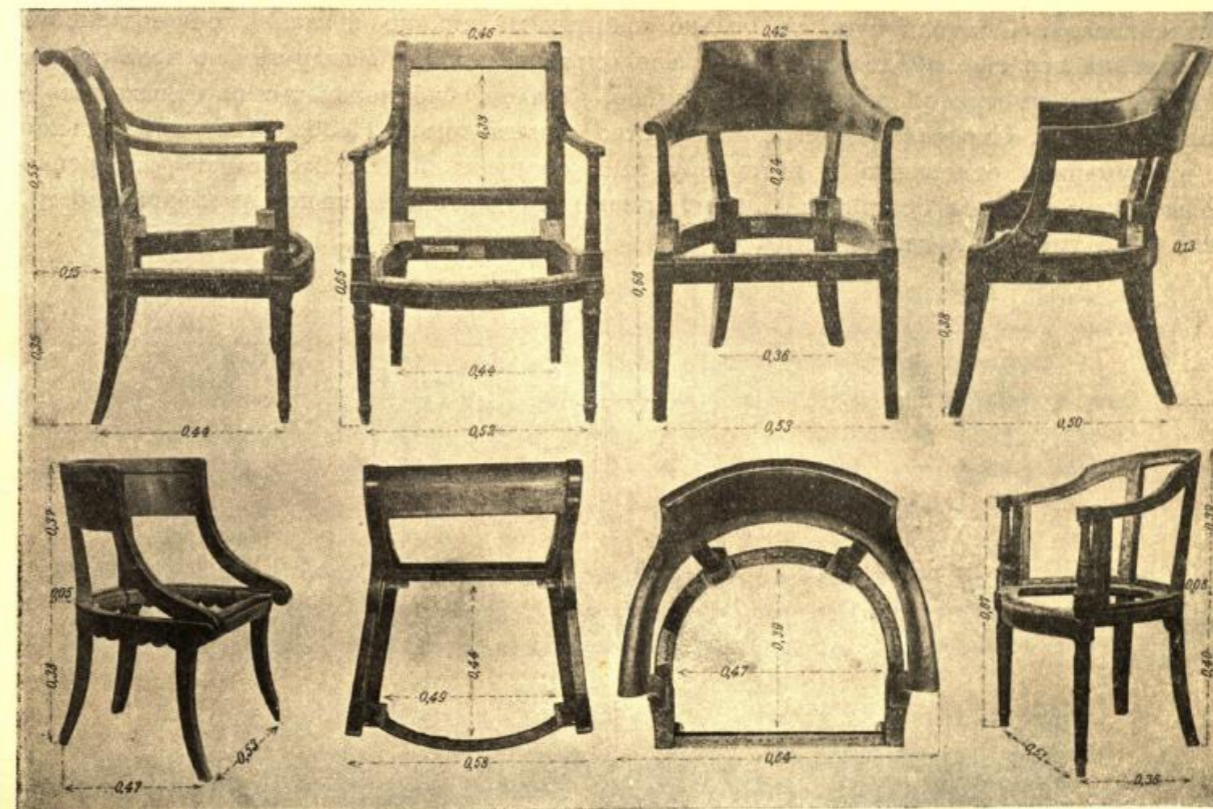
В нашей стране предъявляются все новые и новые запросы к форме и качеству предметов обстановки. Стандартные предметы мебели, выпускаемые производственными организациями по раз установленным шаблонам, давно уже перестали удовлетворять

потребителей. Обмеблировка не только частных жилищ, но и зданий общественного назначения все еще продолжает быть мало выразительной, а между тем по всей стране с громадной быстротой растет число клубов, читален, библиотек, домов отдыха, санаториев и т. д. Строится большое количество жилых домов. Необходимо внимательное и продуманное отношение к интерьеру этих сооружений. Необходимость внедрения новых форм и типов обстановки в быт, помимо стандартов мебельной промышленности, ясна и не требует доказательства.

Н. Н. Соболев

СТОЛ ПОСЛЕДНЕЙ ЧЕТВЕРТИ XVIII в.

№ 1

Столик угольный цельного красного дерева на трех ножках, с опускающейся доской, которая, поднимаясь, превращает его в четырехугольный. Четвертая отводная ножка служит опорой поднятой части столовой доски. В неподвижном подстоле скругленной формой, переходящей в ножки, сделан ящик трехгранной формы, запирающийся на ключ. Накрывающая его столовая доска служит подъемной крышкой. Круглые ножки, постепенно суживаясь книзу, переходят в небольшой изгиб, оканчивающийся плоской подушкой, поставленной на низкий цилиндр.

Стол русской работы последней четверти XVIII в. Образцом ему послужил раскладной английский столик, вошедший в употребление в Англии со второй половины XVIII в. Типичные английские ножки типа кабриоль в столе русской работы заменены прямыми, что указывает на влияние форм последней эпохи французского классицизма, которые внимательно изучали английские мебельщики.

Коллекции Петергофского музея. Столик из обстановки комнат Екатерины II. Обмеры исполнены арх. М. Д. Мочальской.



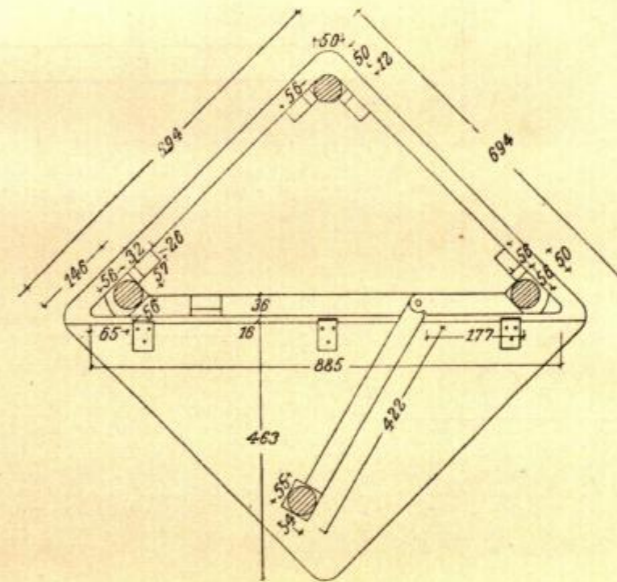
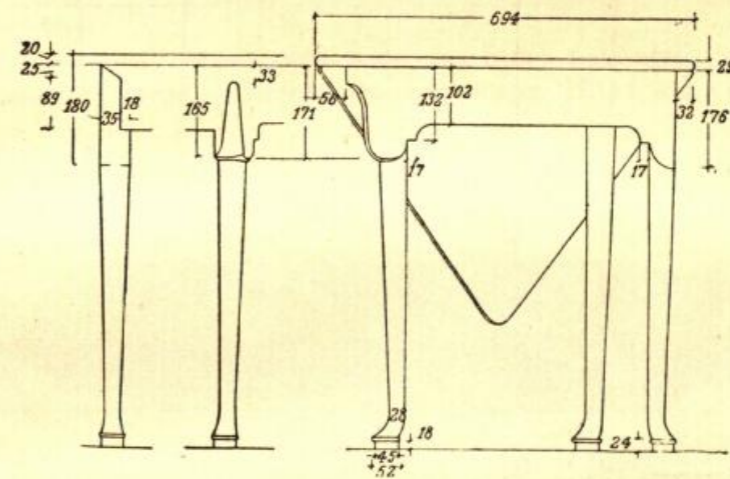
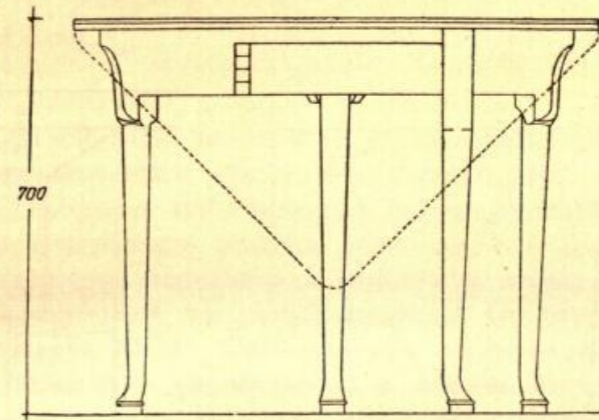
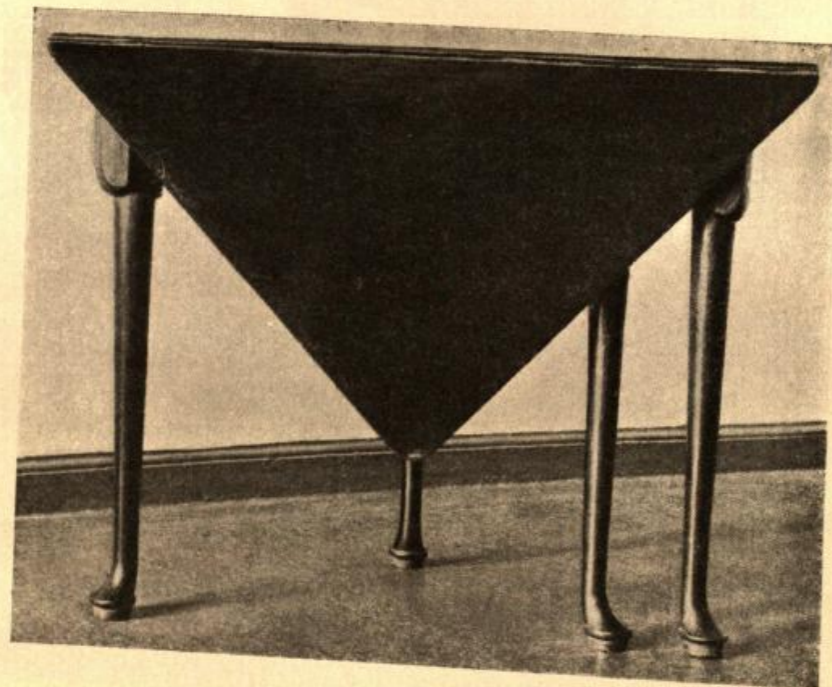

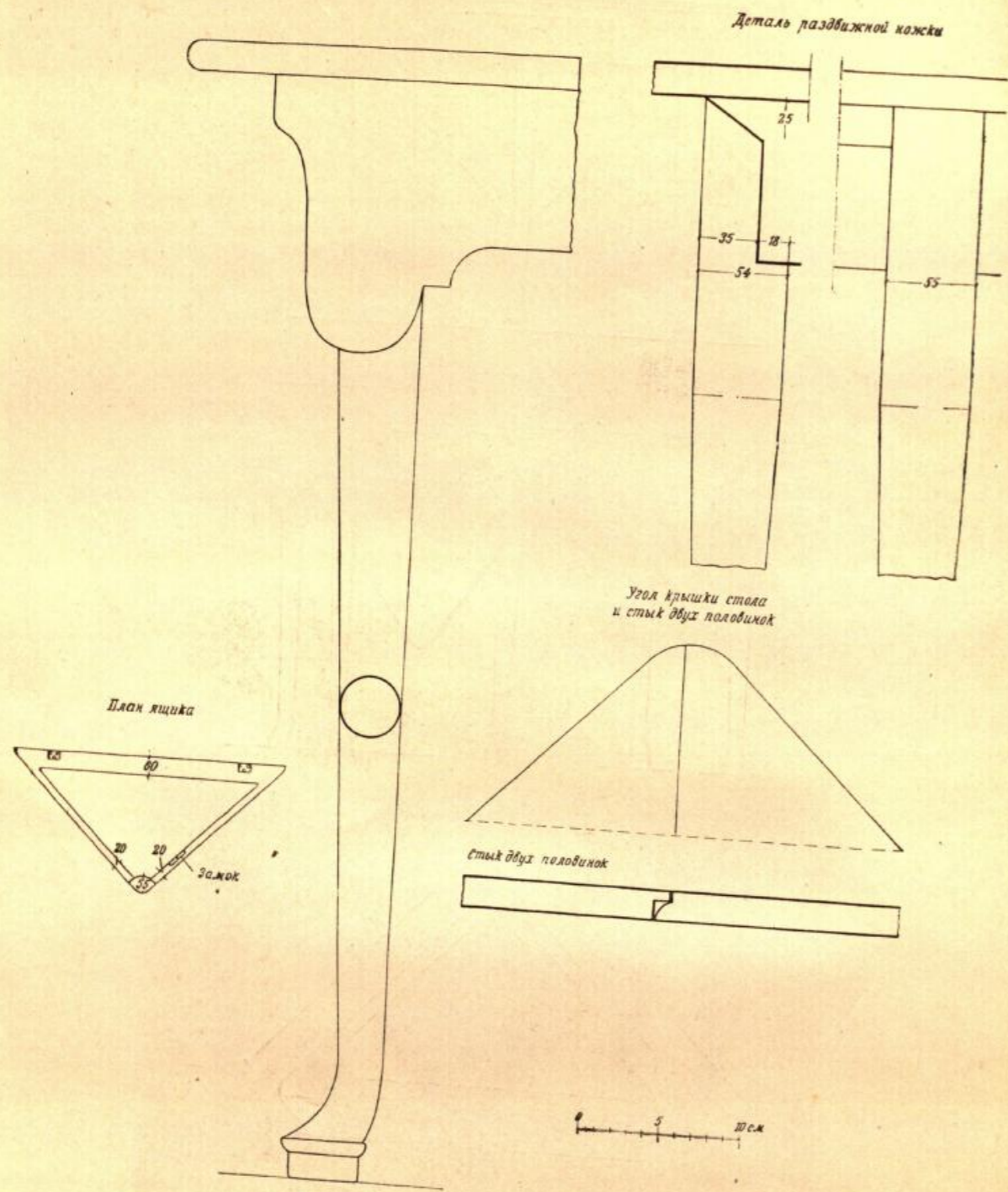

СТОЛ ПОСЛЕДНЕЙ ЧЕТВЕРТИ XVIII в.

№ 2

Столик полукруглый цельного красного дерева на трех ножках с опускающей доской. При ее подъеме столик превращается в круглый. Четвертая отводная ножка служит в раскрытом виде опорой поднятой части стола. Подстолье прямоугольной формы. Ножки вверху, на уровне подстолья, восьмигранного сечения, ниже — круглой формы. Постепенно суживаясь книзу, они переходят в небольшой изгиб, оканчивающийся подушкой, поставленной на низкий цилиндр. Столик русской работы последней четверти XVIII в. Образцом ему послужил раскладной английский столик, бывший в употреблении в Англии со второй половины XVIII в. Строгие и простые формы ножек стола указывают на переход от изысканных форм Чиппенделя к более строгим формам французского классицизма.

Столик из Екатерининского корпуса, ныне находится в коллекции Петергофского музея. Обмеры исполнены арх. И. Н. Вильям.

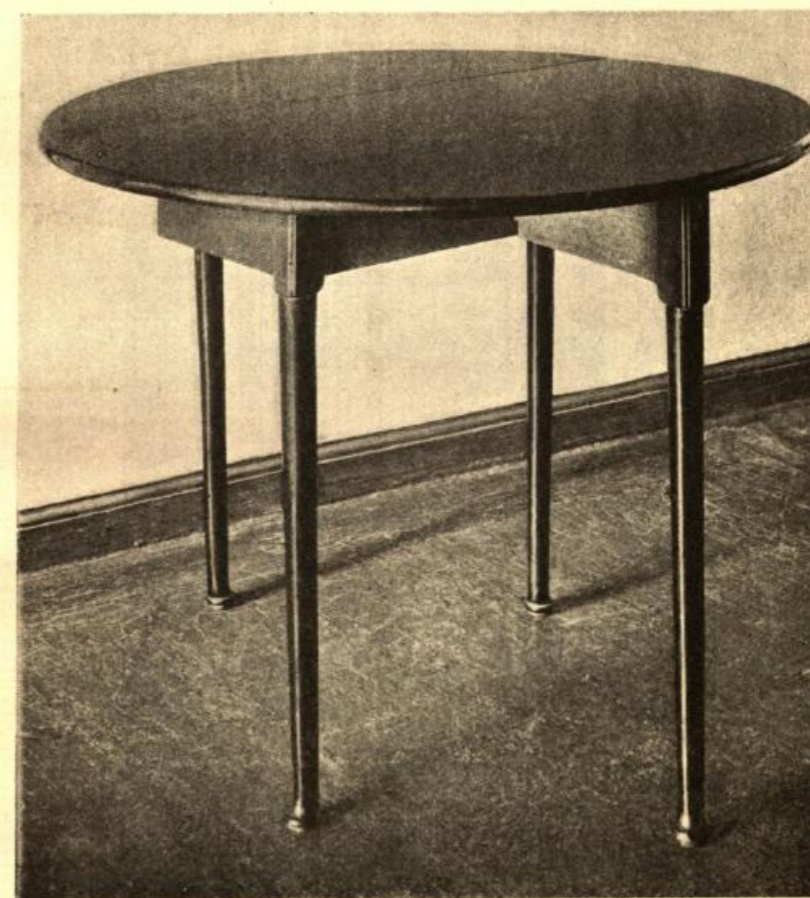

БИБЛИОТЕКА
Музейно-художественно-педагогический институт
1921/22

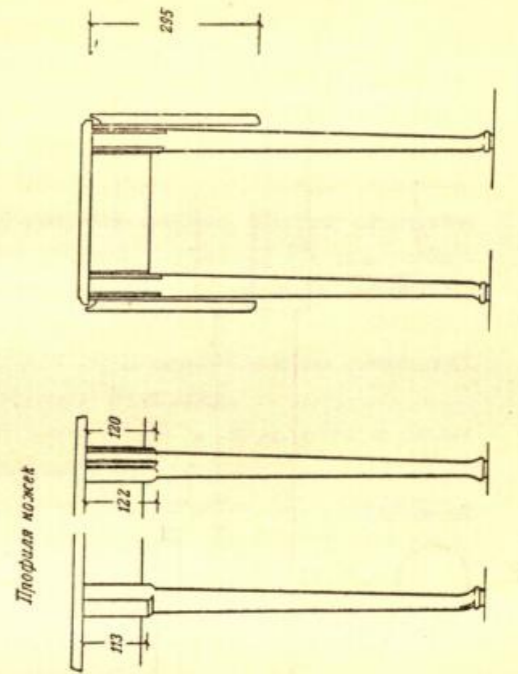
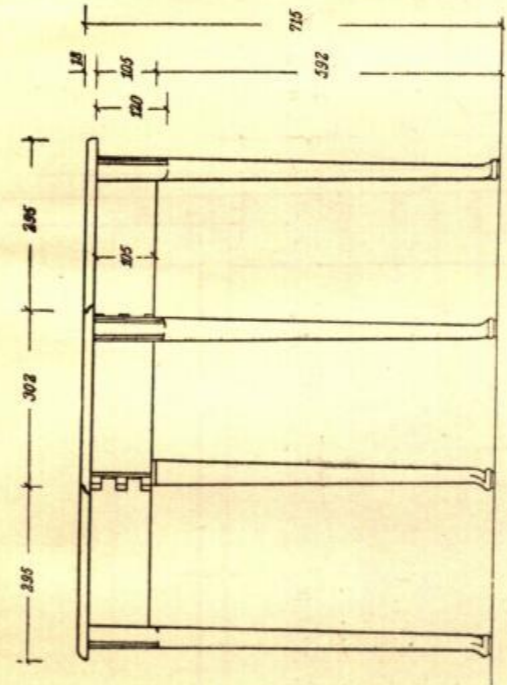
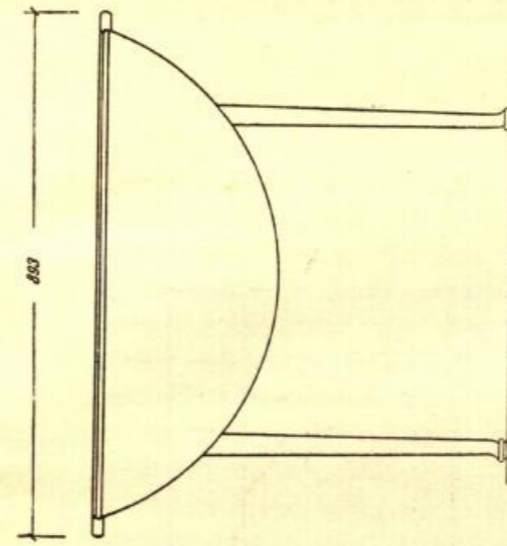
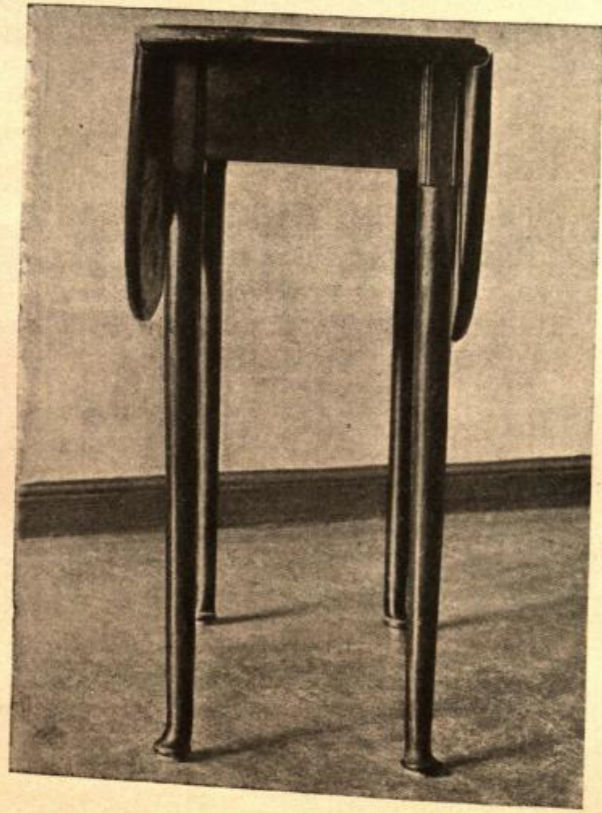
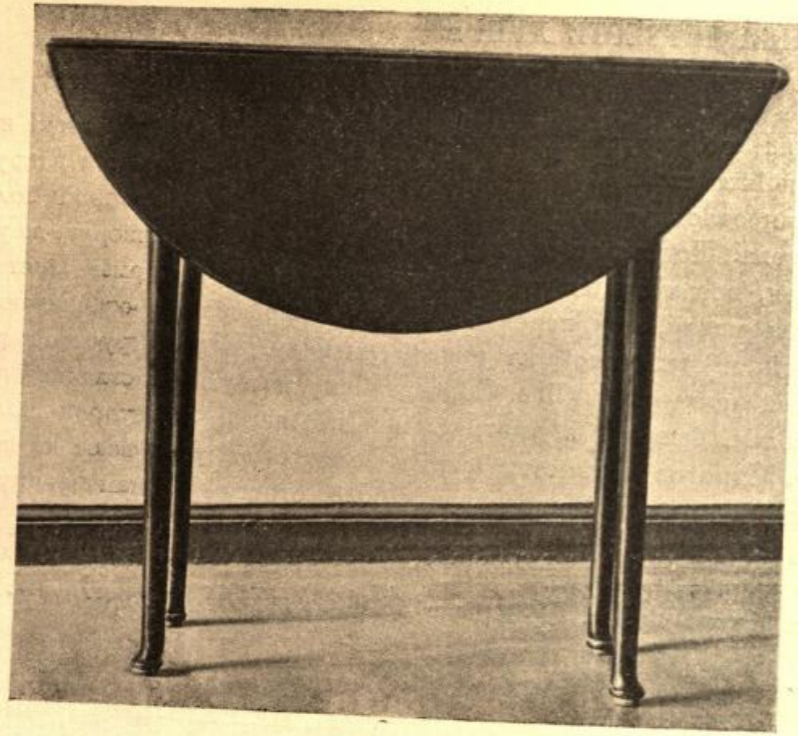

План - вид сверху

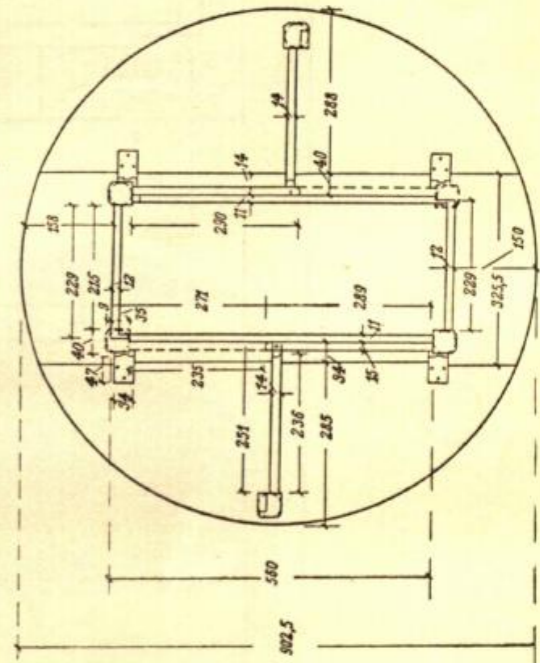

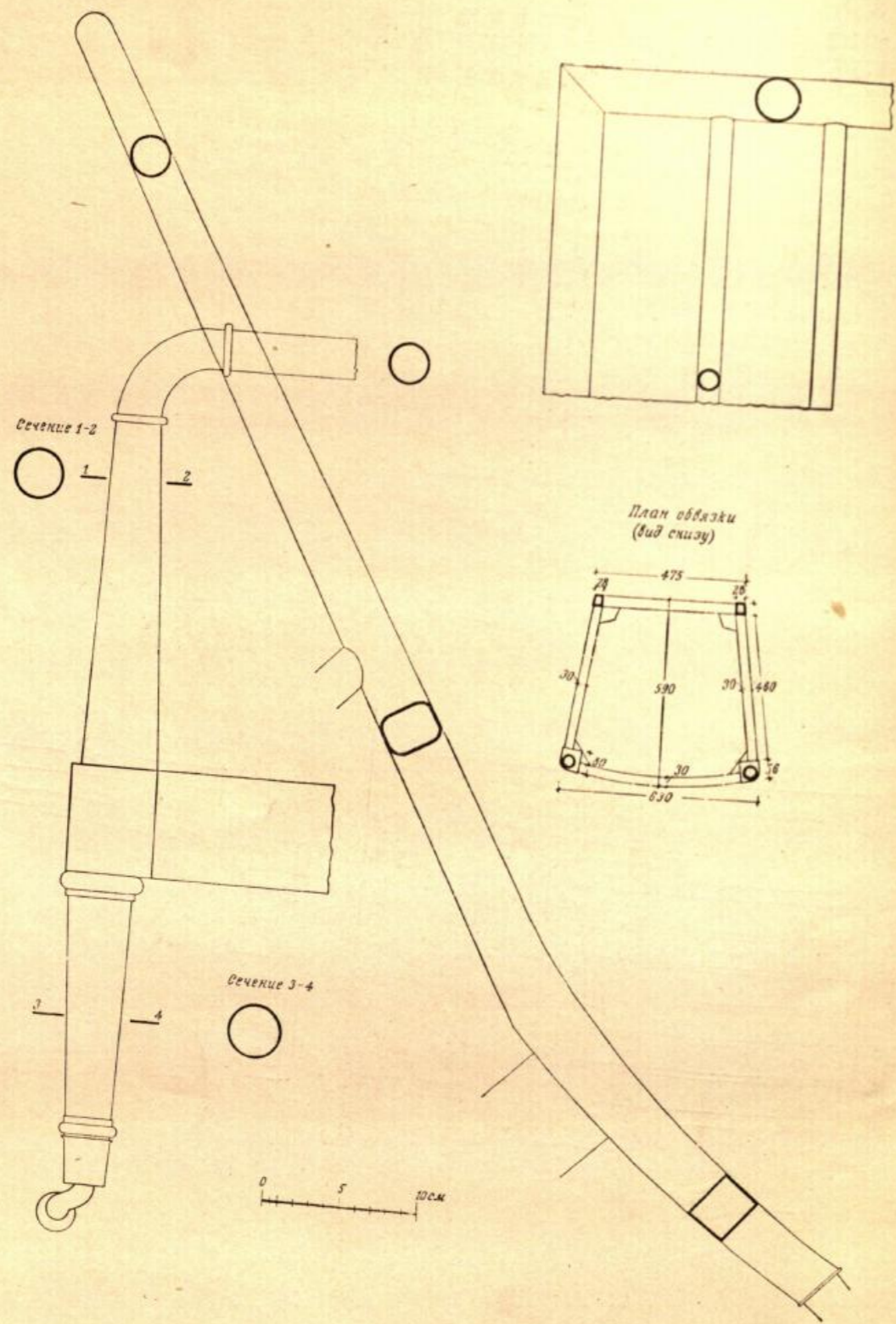

Кресло кабинетное красного дерева с мягким, несколько удлиненным сиденьем, спереди слегка округленным. Невысокая, сильно отогнутая сквозная спинка правильной прямоугольной формы перегороджена пятью круглыми вертикальными точеными палочками. Локотники круглой точеной формы, с небольшими, наложенными сверху мягкими подлокотниками. Передние ножки круглые, суживающиеся книзу, имеют точеные украшения из трех колец, расположенных отдельно друг от друга. Задние ножки четырехгранной формы, отогнутые назад. На ножках медные колесики. К спинке приставлена мягкая стеганая подушка, обтянутая, так же, как сиденье и подушки подлокотников, темнозеленым сафьяном.

Кресло русской работы последних годов XVIII в. повторяет английские образцы кабинетной мебели. Фонды Государственного этнографического музея в Ленинграде. Обмеры кресла исполнены арх. М. Д. Мочальской.

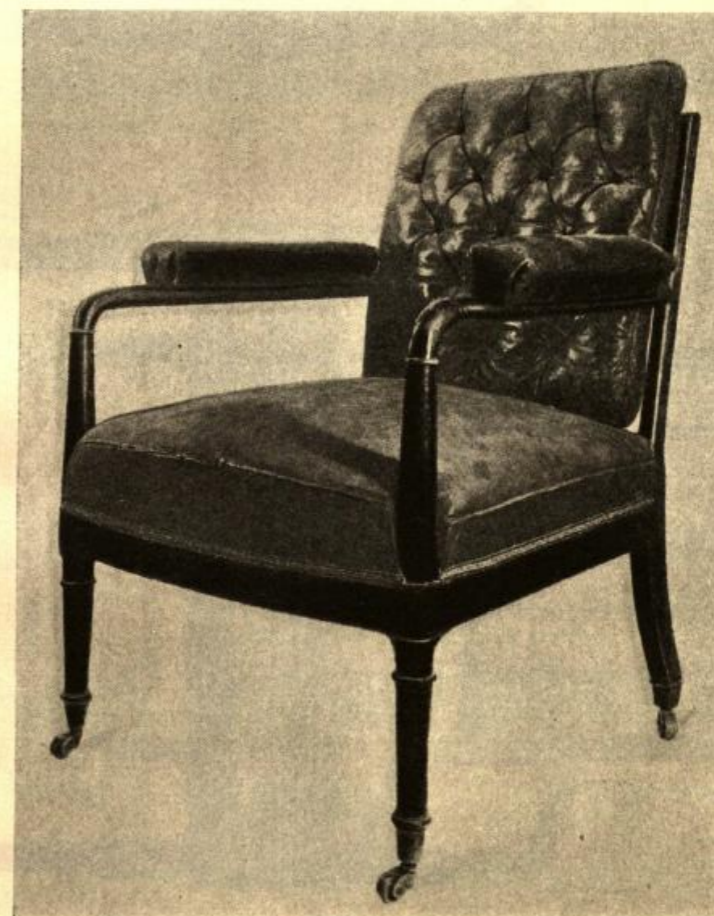

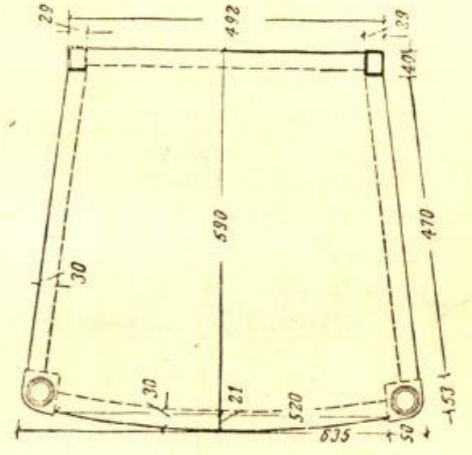
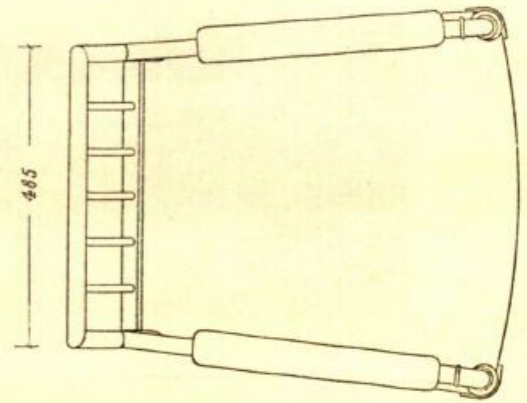
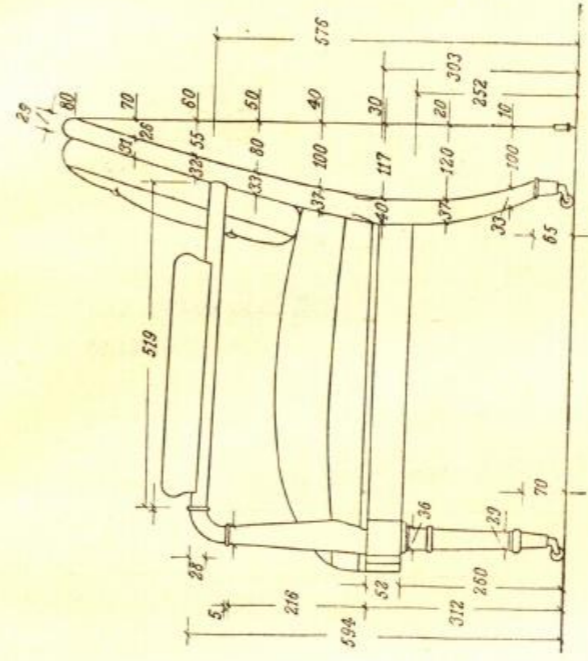
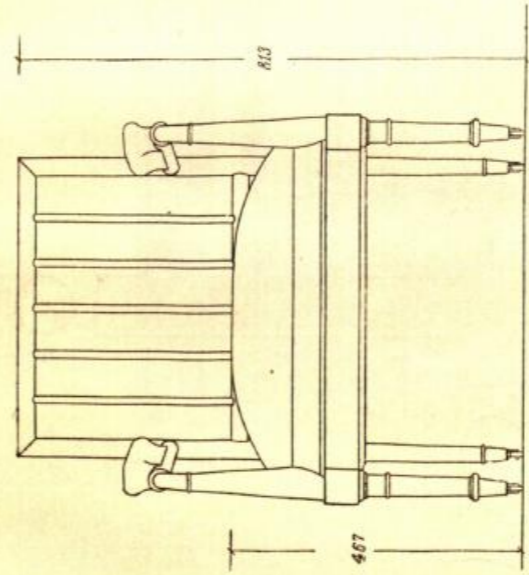
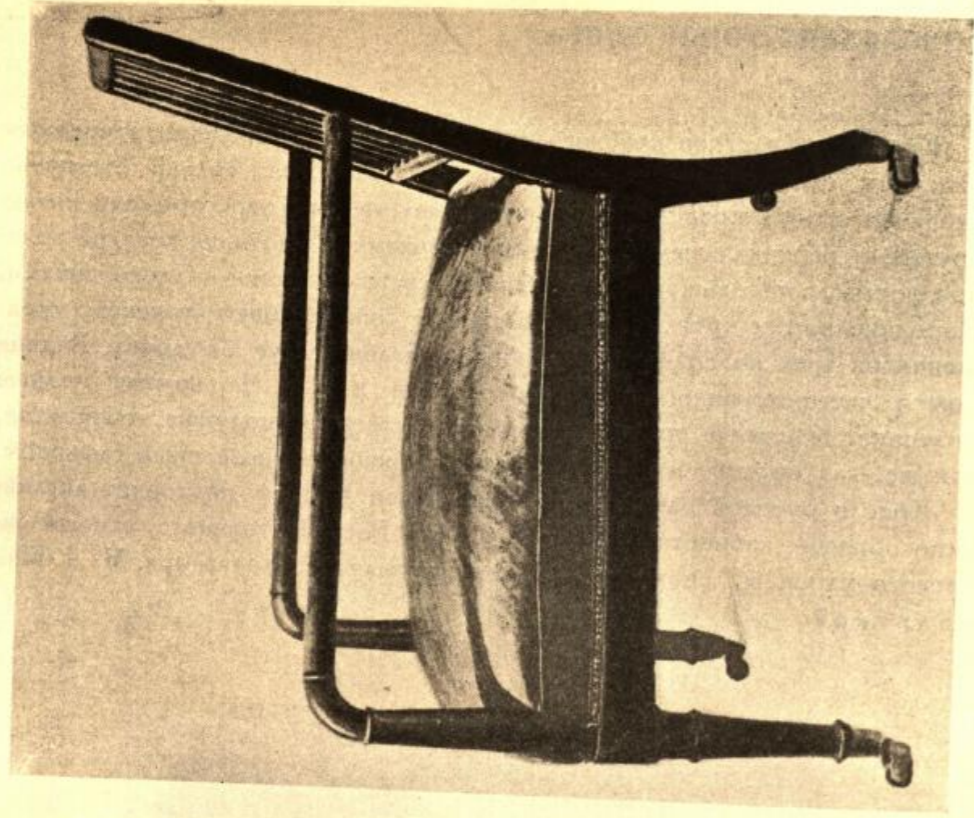
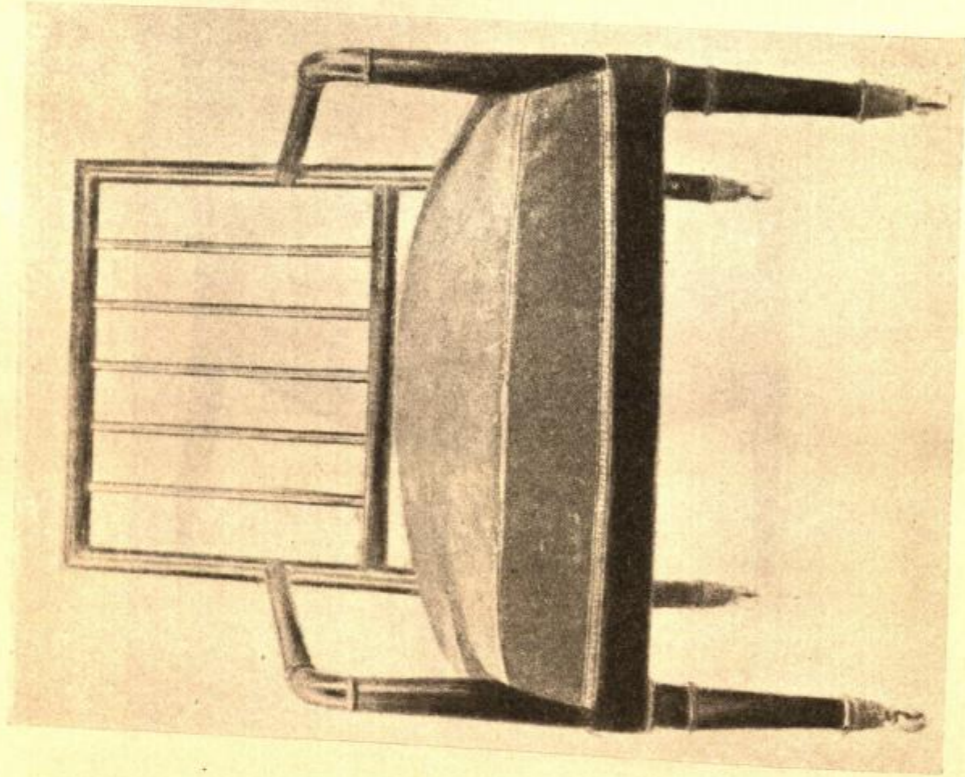

План обвязки
(вид сверху)

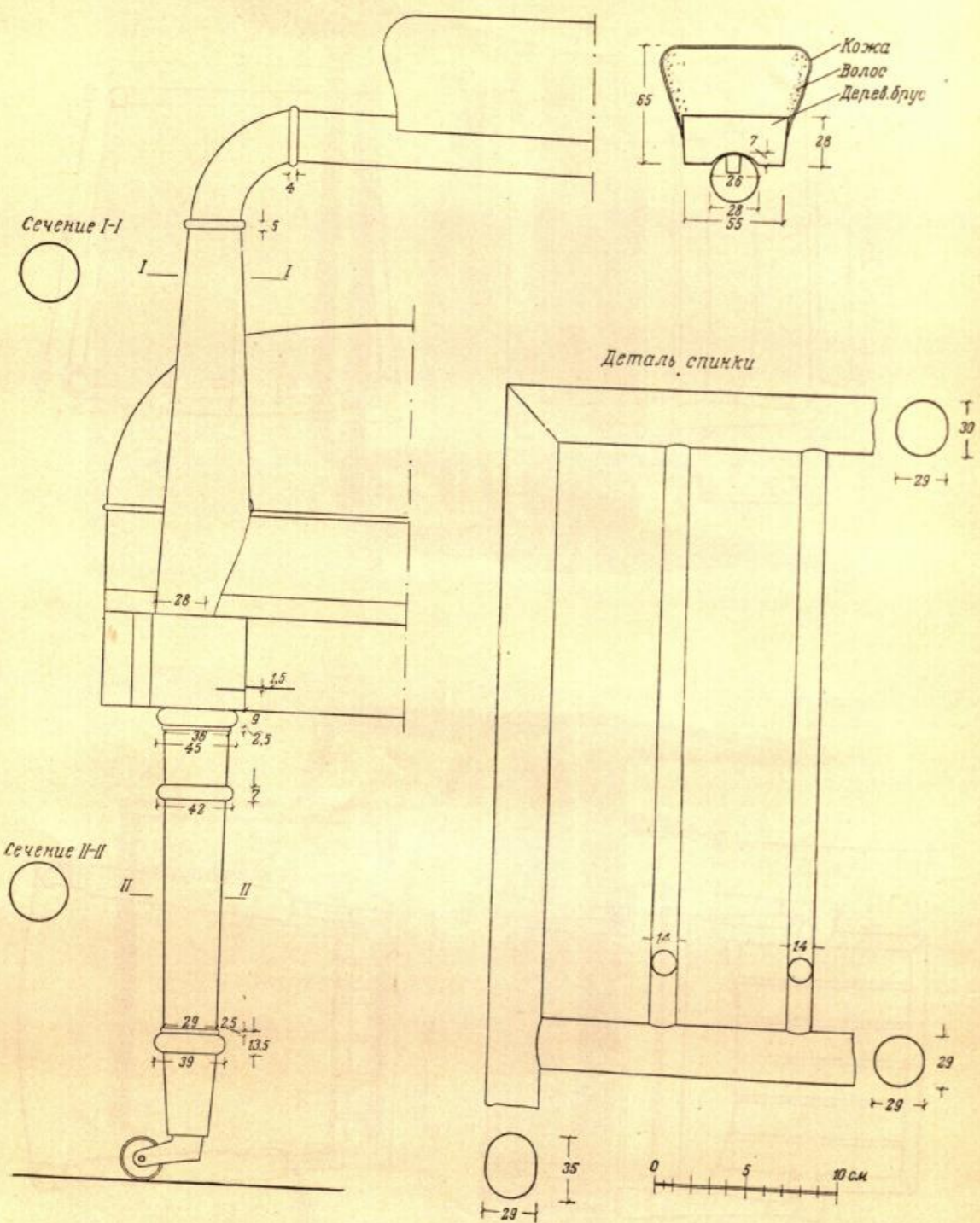

Столик восьмигранный красного дерева. Верхняя доска гладкая, полированная. Средняя часть подстоля несколько уширена и имеет выдвижной ящик, слегка выступающий вперед. Небольшие резные кронштейны, помещенные снизу, создают переход к остальной глади подстоля. Четыре точеных с перехватами в верхней части ножки, утоняющиеся книзу, соединены проногами, расположенными по диагонали. Их изящно нарисованные формы утолщаются к центру, который обработан в виде восьмигранной призмы с точеным шаром на круглой подставке.

Стол русской работы последней четверти XVIII в. является повторением одного из английских образцов, вышедших из мастерских Хеппльайта. Коллекция Петергофского музея. Комнаты Екатерины II. Обмеры исполнены арх. И. Н. Вильям.

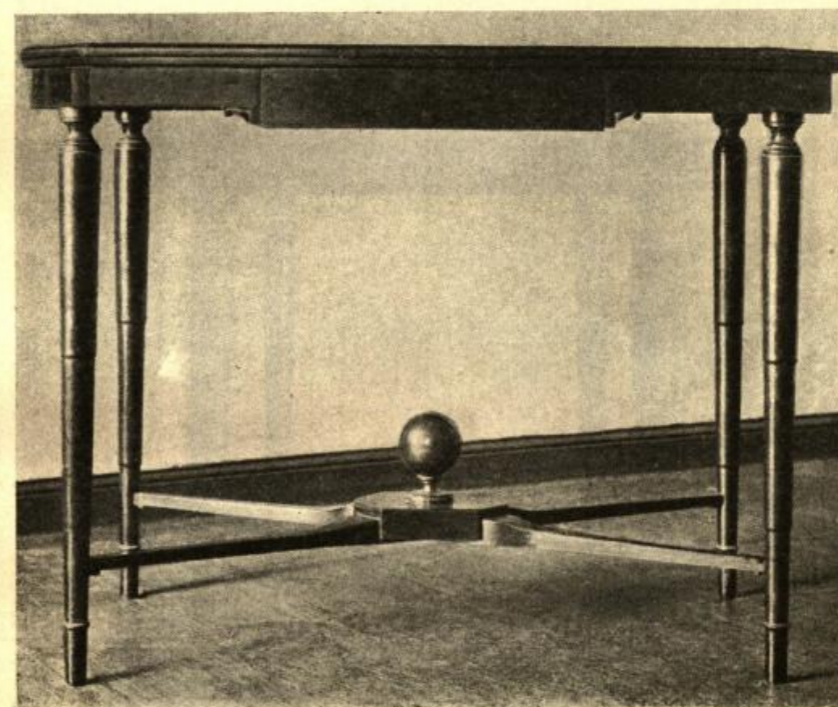

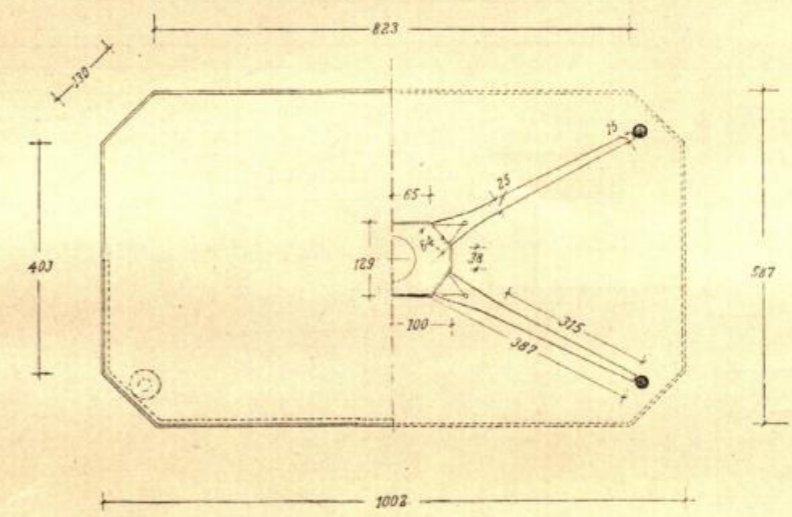
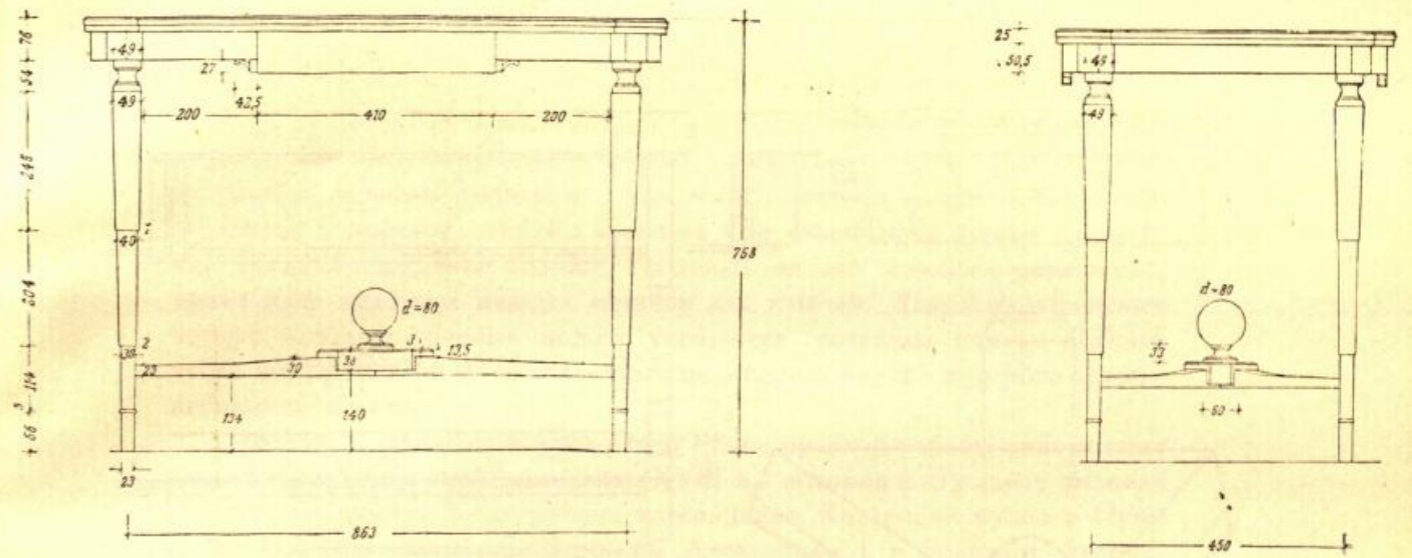
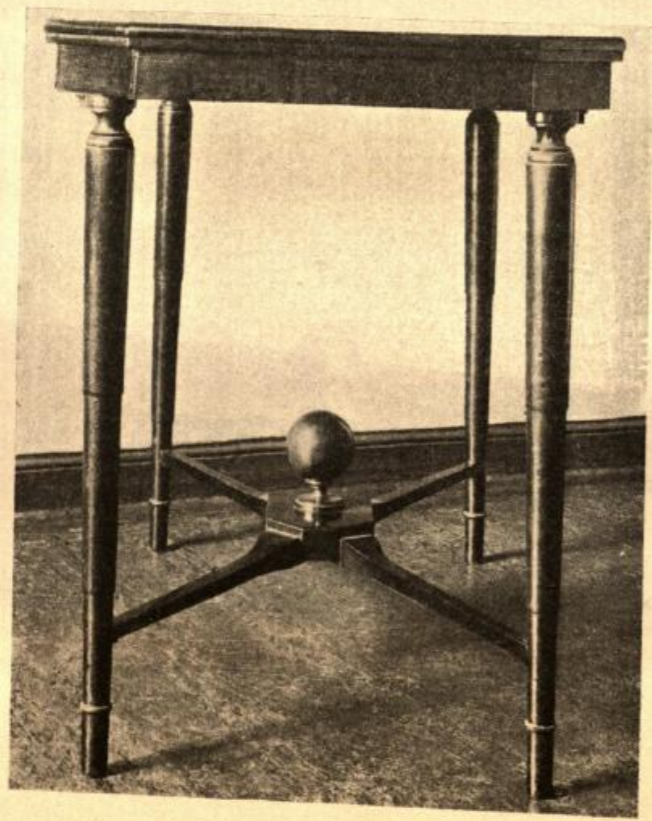
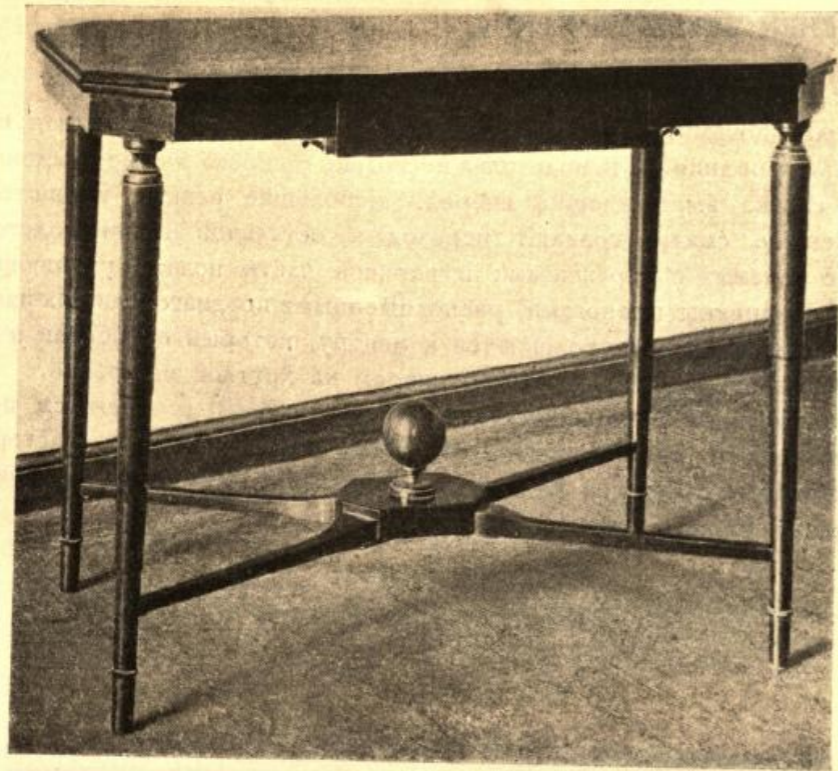

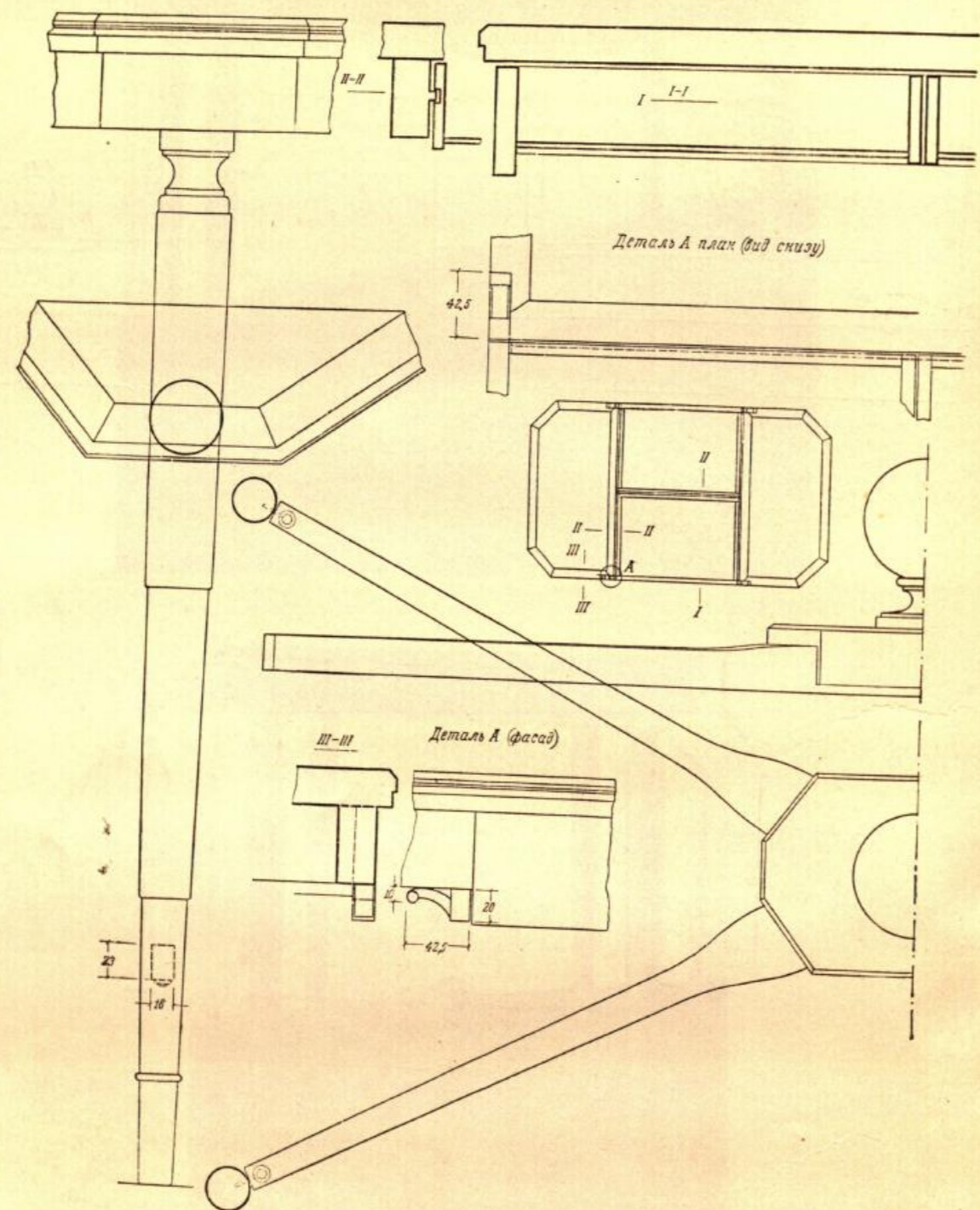

Стол письменный красного дерева со скошенными на углах частями. Верхняя доска восьмиугольной формы, фанерованная по краям. Середина ее оклеена зеленым сафьяном с золотым тиснением по краям. В гладком подстоле с лицевой стороны имеются три выдвижных ящика, из которых средний несколько больше. На глади их нет никаких украшений, кроме едва заметных медных личинок для ключей. Довольно массивные четыре круглые точеные ножки утоняются уступами книзу. Нижняя часть ножек оканчивается массивным цилиндром, внутри которого скрыто небольшое колесико.

Суровые и простые формы этого стола русской работы напоминают английскую мебель последних лет XVIII в., которая в эту эпоху сменила изысканные формы французского классицизма. Коллекции музея г. Пушкина (б. Царского села). Комнаты Александра I в Большом дворце. Обмеры стола исполнены арх. И. Н. Вильям.

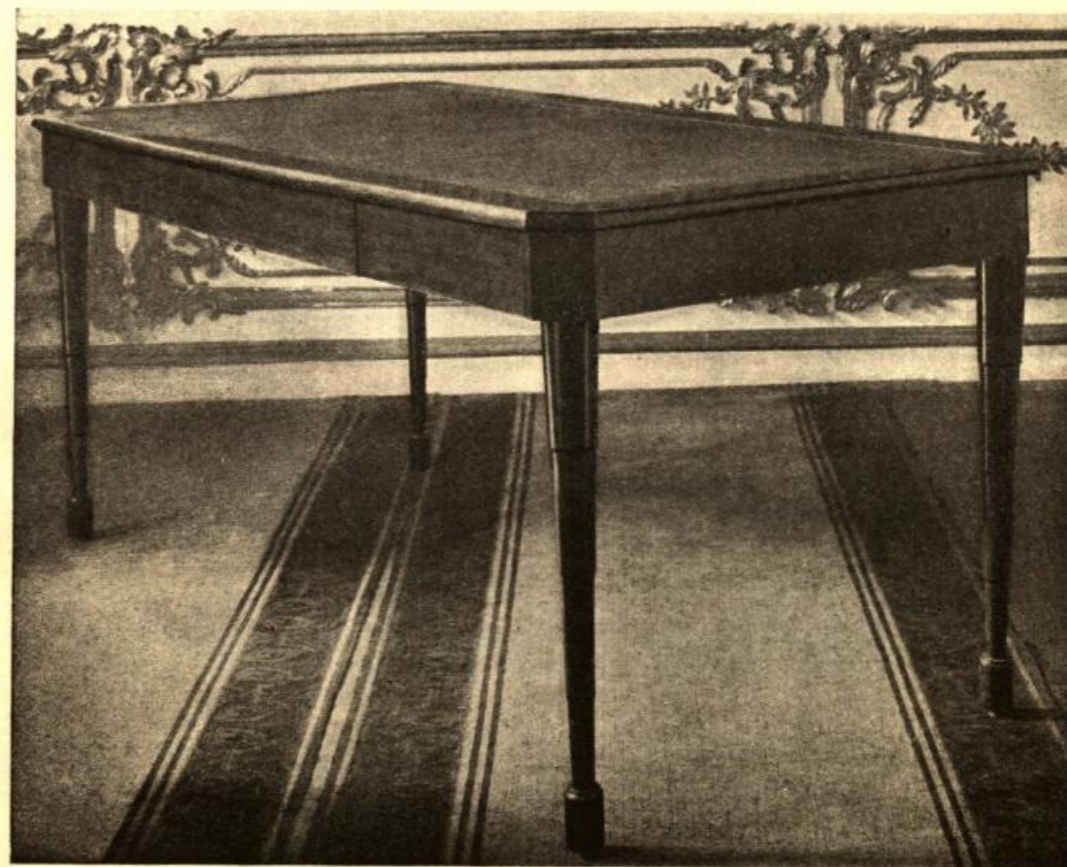

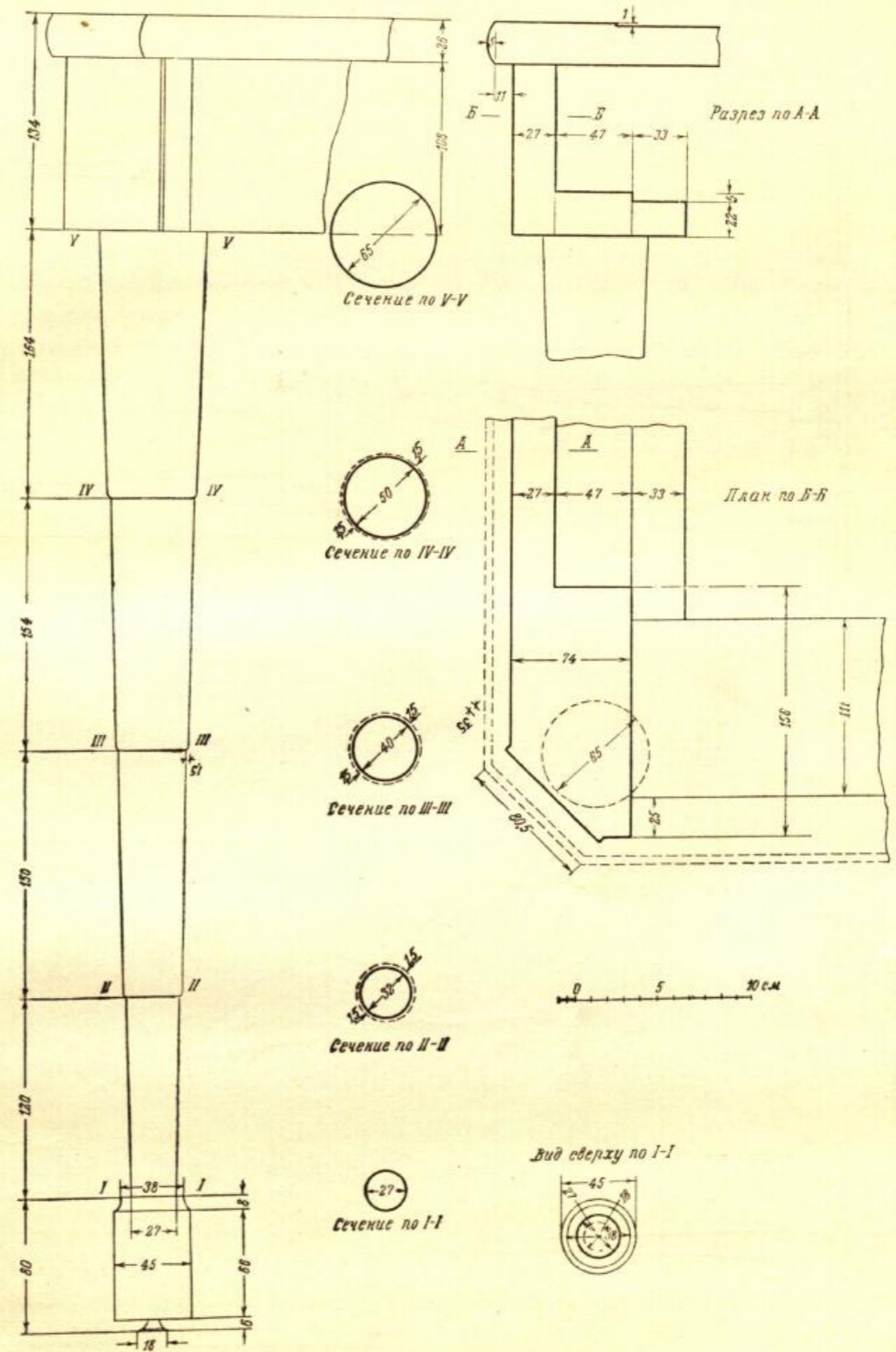
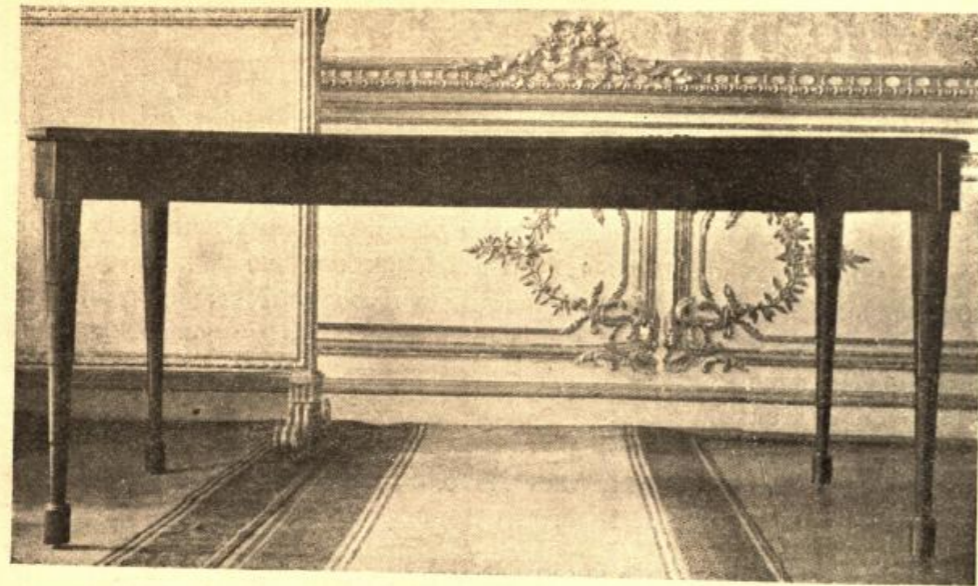

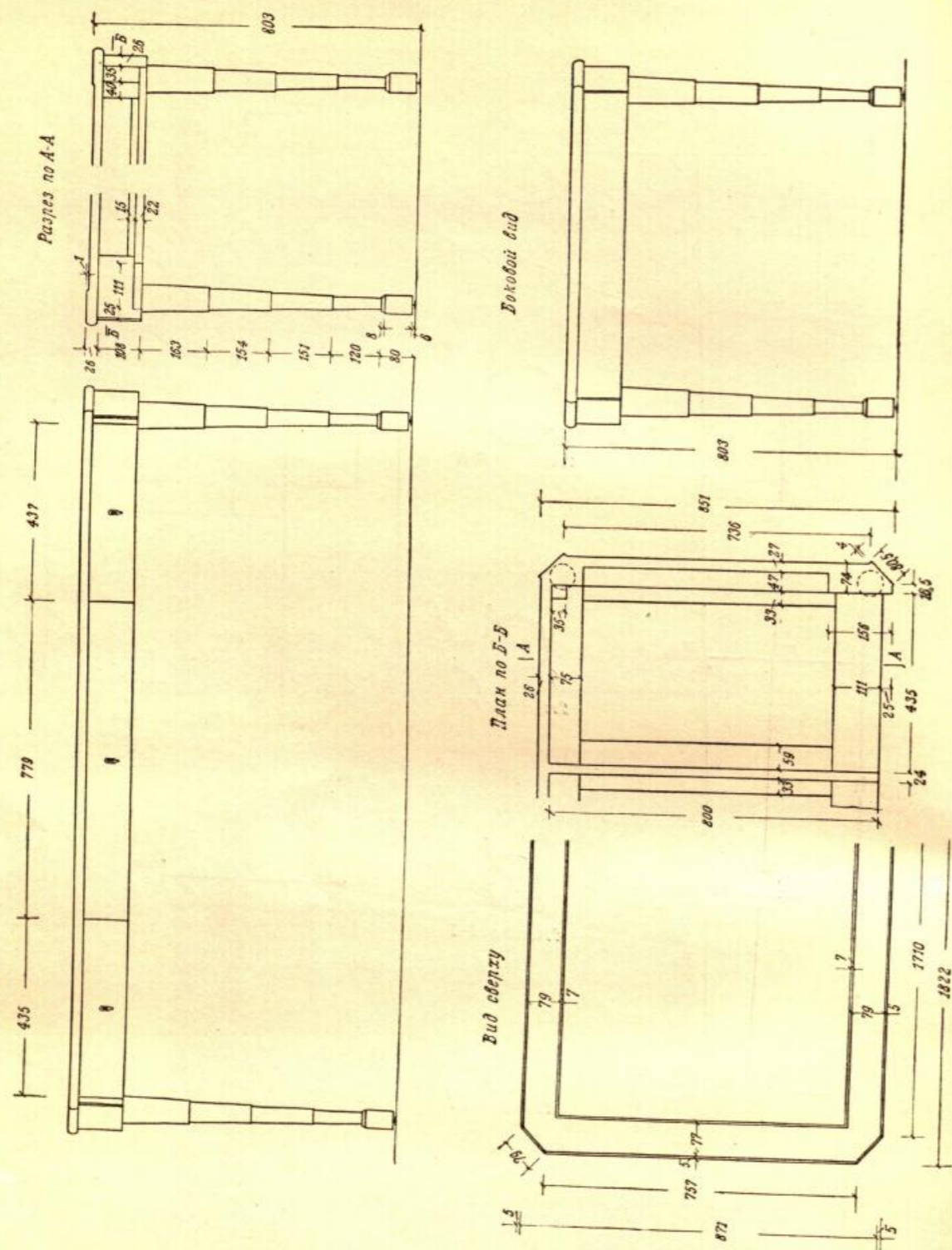

Диван красного дерева, фанерованный, с глухими стенкой и боками, заключенными в точеные, слегка утоняющиеся кверху столбики, оканчивающиеся приплюснутыми шариками. Нижняя часть дивана отличается особенной массивностью своей довольно простой конструкции. В верхней части спинки имеются инкрустации черного дерева, которые хорошо видны на чертеже. Ножки квадратного сечения имеют точеные шаровидной формы окончания. Обивка сиденья и спинки из темнозеленого сафьяна, сильно выгоревшего от времени.

Диван русской работы сделан в подражание английским образцам конца XVIII в. Из коллекции Гатчинского дворца. Обмеры исполнены арх. И. Н. Вильям.



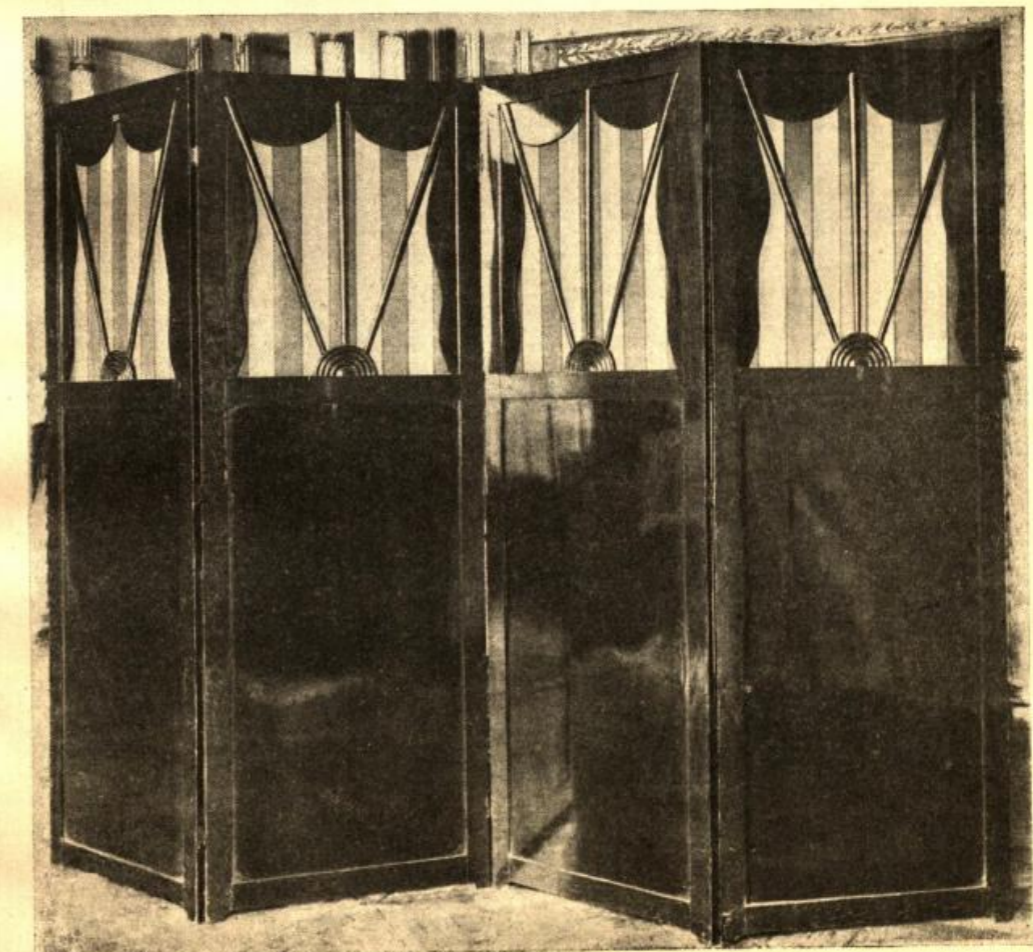
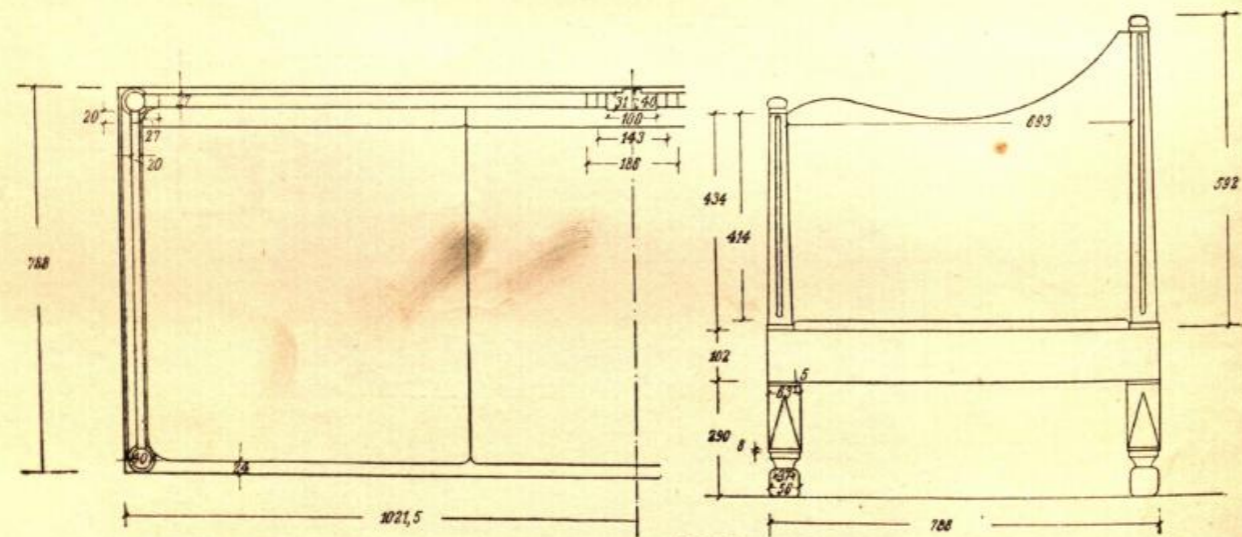
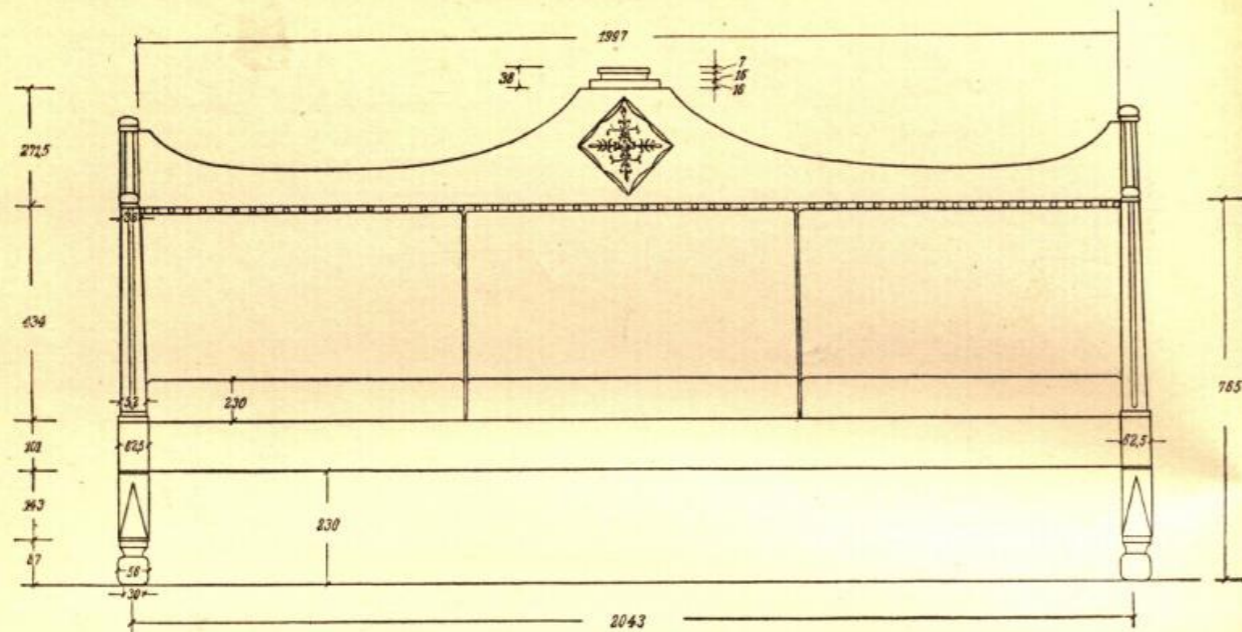

Ширмы прямоугольной формы, о четырех створках, цельного красного дерева. Их верхняя часть сквозная, фигурная, затянутая, поверх решетки из трех расходящихся от одной полурозетки точеных палочек, полосатой шелковой тканью более позднего времени. Нижняя, бóльшая часть гладкая, имеет хорошо отполированную филенку, заключенную в плоскую, лишенную шаблонов гладкую обвязь. Небольшая выемка в нижней части обвязи, оканчивающаяся скруглениями, образует по углам створок невысокие ножки.

Ширмы русской работы конца XVIII в. сделаны под влиянием форм английской мебели той же эпохи. Коллекции музея г. Пушкина (б. Царское село). Комната Елизаветы Алексеевны. Обмеры исполнены арх. М. Д. Мочальской.

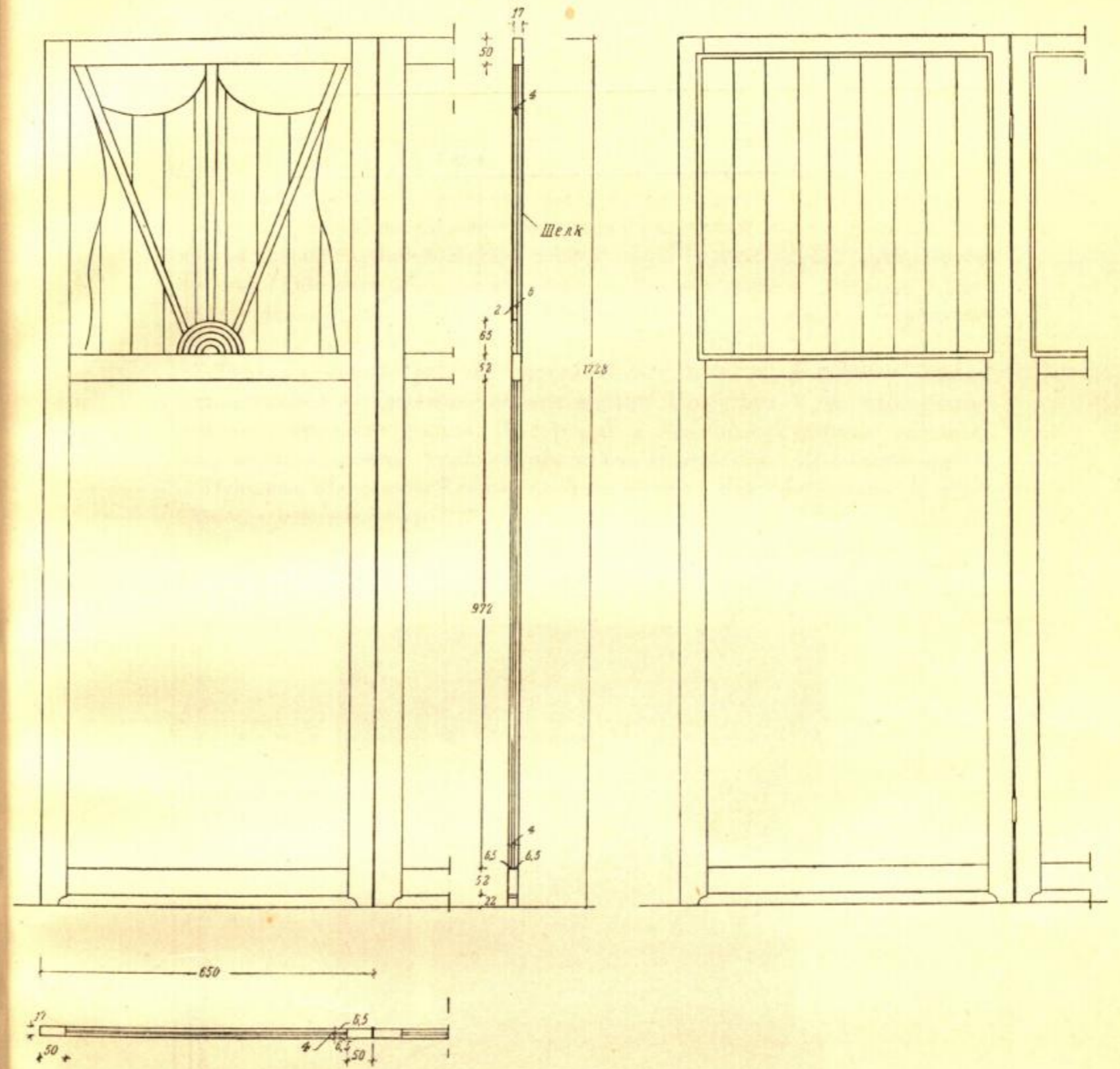
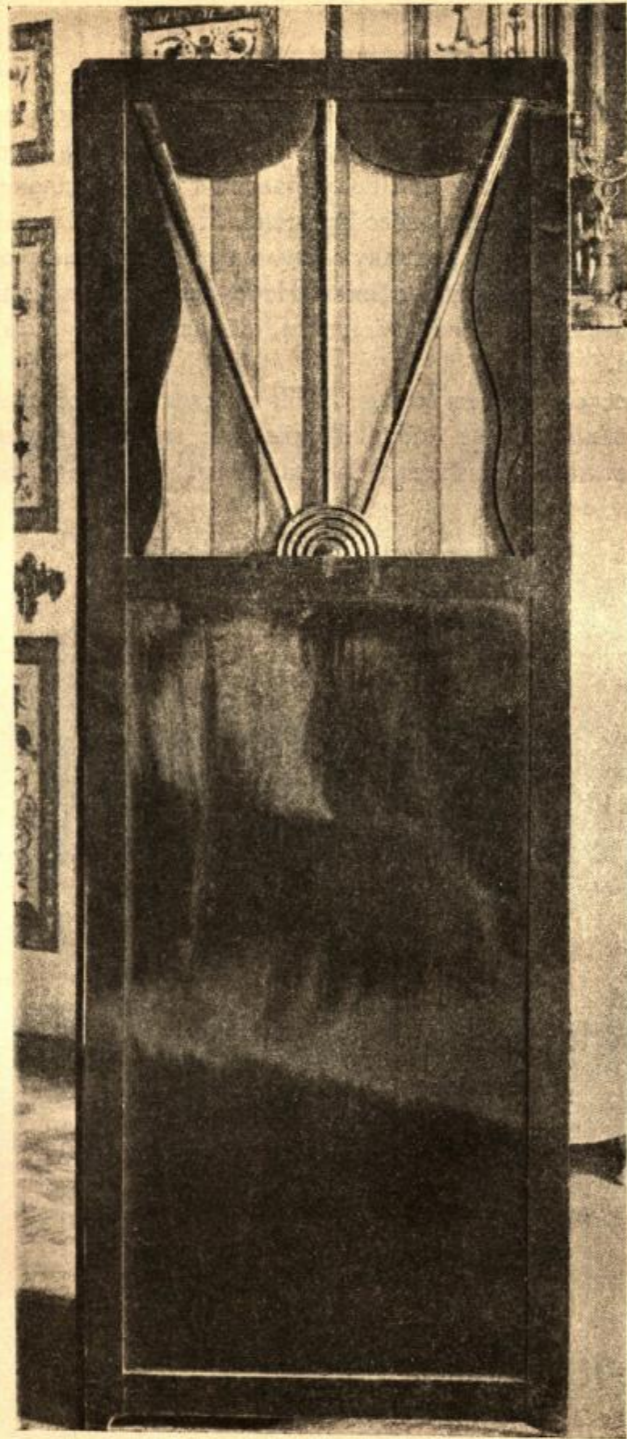

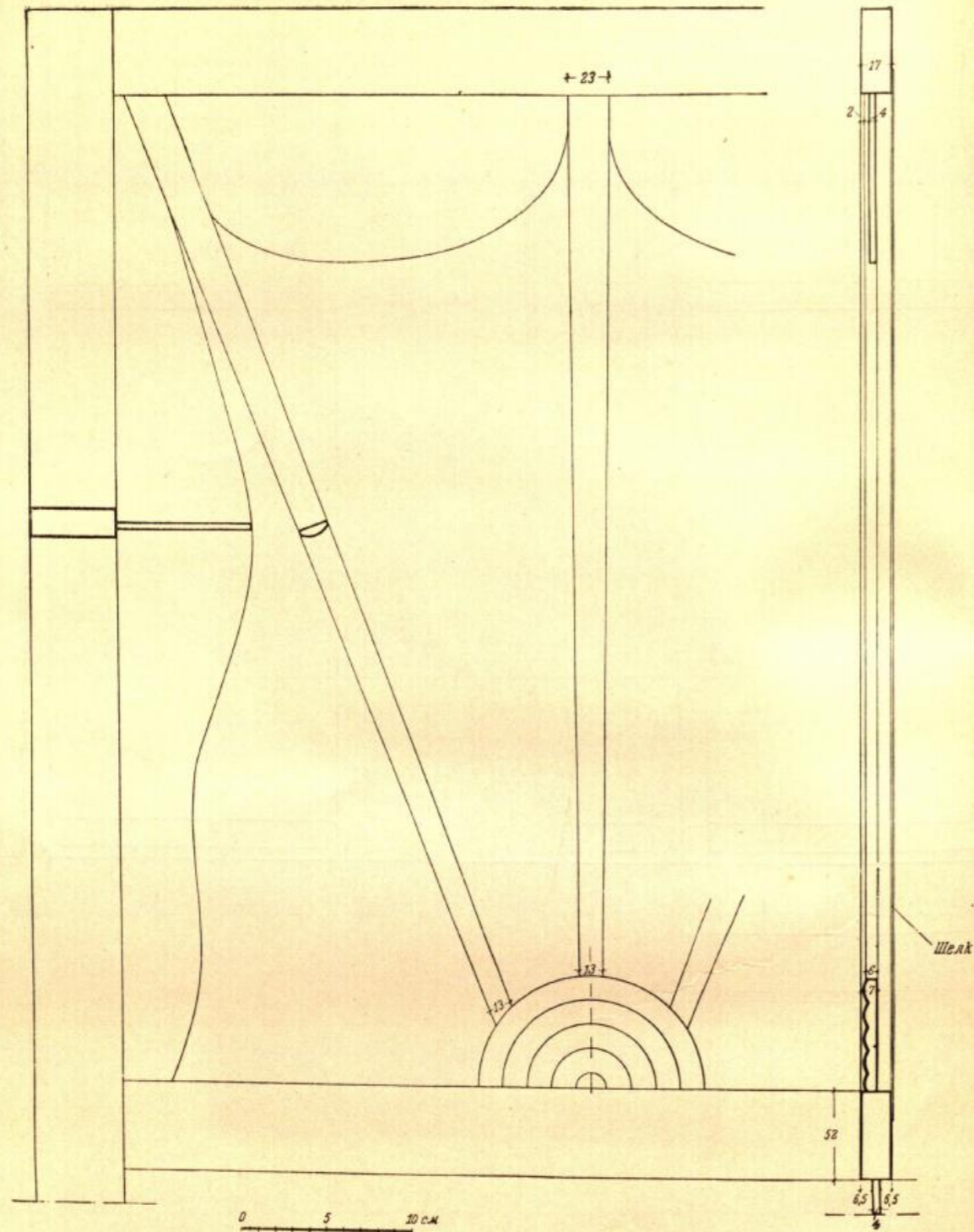

Туалет фанерованного красного дерева. Его подзеркальник представляет комод прямоугольной формы со скругленными передними углами, под которыми имеются на $\frac{3}{4}$ выступающие гладкие колонки с несколько утолщенной базой. В передней части четыре ящика, причем верхний — гладкий, прямой, остальные три сильно углублены в тело комода. Все ящики разной глубины. Задние ножки более грубой формы квадратного сечения. Обе передние ножки точеные, более позднего времени. Накомодное зеркало, в простой гладкой раме более суровой формы, укреплено между двух массивных обелисков из красного дерева.

Туалет русской работы последних лет XVIII в., в формах комода вспоминаются характерные формы мебели Шератона с ее изогнутыми линиями переднего фасада. В суровых и лаконичных формах накомодного зеркала заметно приближение стиля консульства. Коллекции музея г. Пушкина. Из комнат Елизаветы Алексеевны в Екатерининском дворце. Обмеры исполнены арх. М. Д. Мочальской.

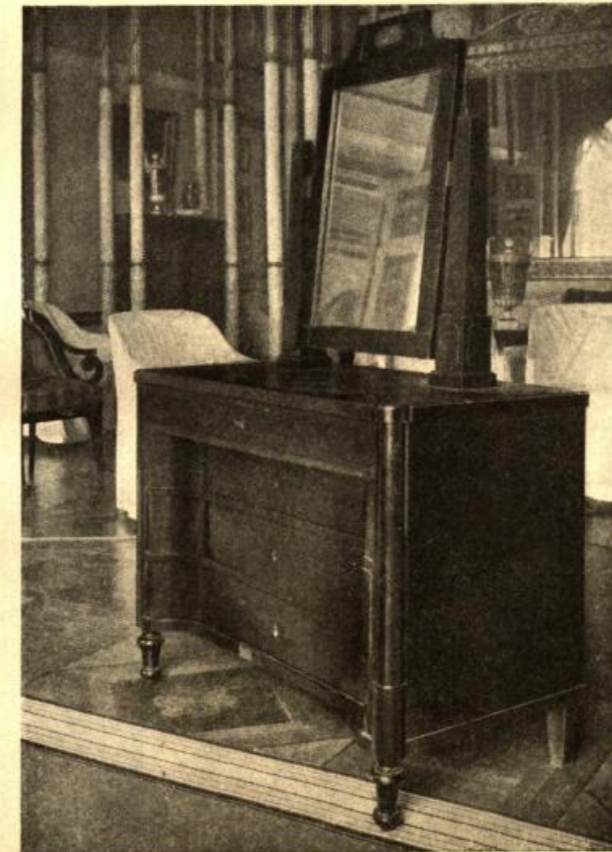

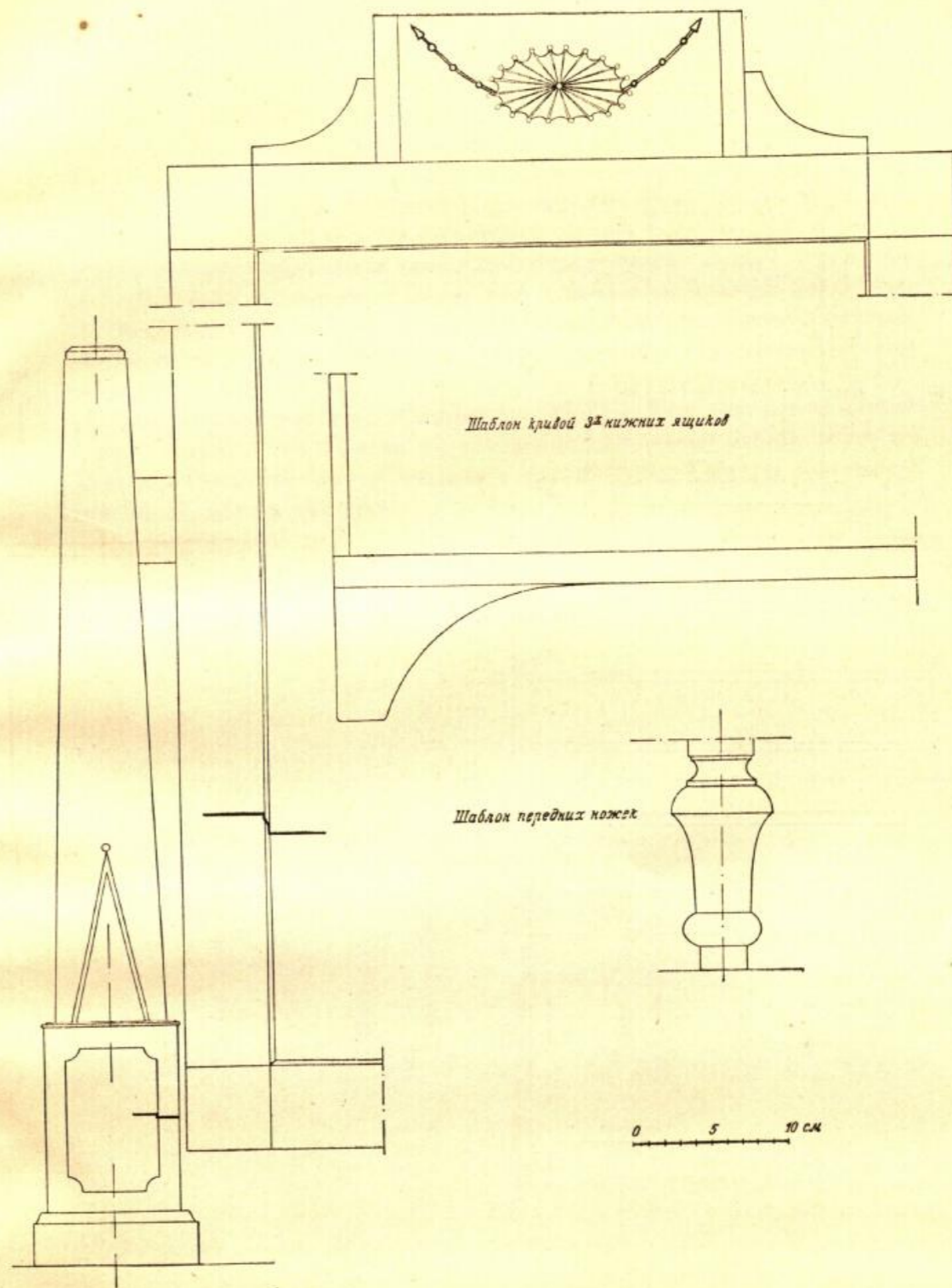
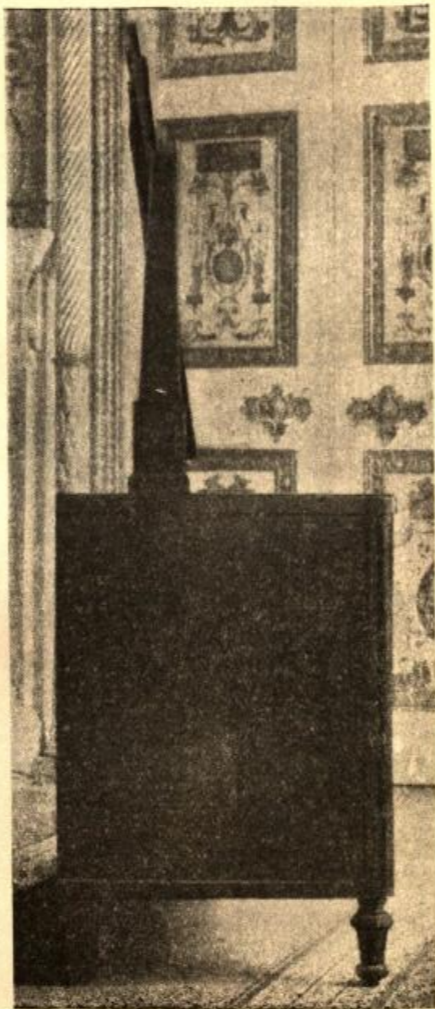
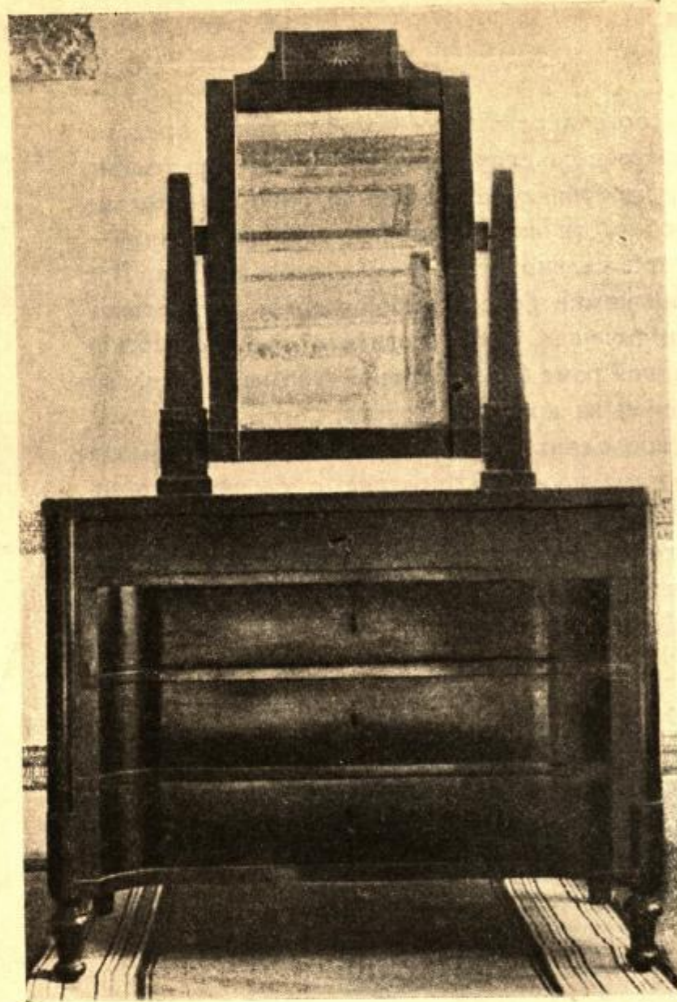

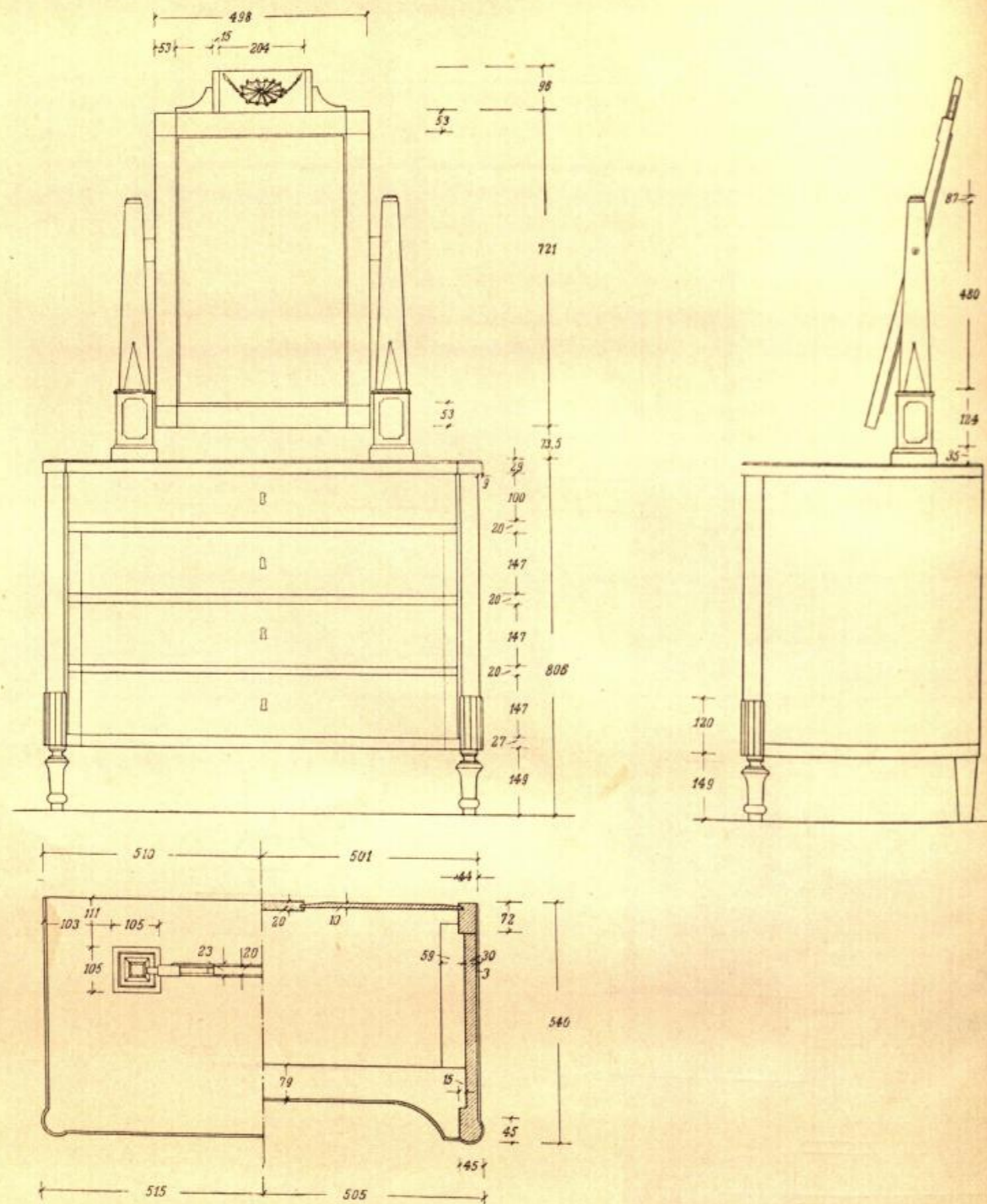

Стол, фанерованный красным деревом. Верхняя доска гладкая, полированная. В подстоле расположены три ящика, с замочными ромбовидными вставками, черного дерева. Низ — из восьми точеных колонок, стоящих попарно под боковыми ящиками. По обеим сторонам между колонками по две гладкие полированные полки. Базы колонн стоят на нижних полках, соединенных неширокой полированной доской с резными лучеобразными угольниками между ней и боковыми полками подстоля.

Ниже подстоля — восемь маленьких точеных фигурных ножек, немного суживающихся книзу. Этот стол, вероятно, был туалетным, на нем когда-то стояло зеркало.

Стол русской работы последних лет XVIII в. Его отдельные детали имеют сходство с подобными же образцами английской мебели этого же времени. Собрание музея Академии архитектуры. Обмеры исполнены арх. М. Д. Мочальской.



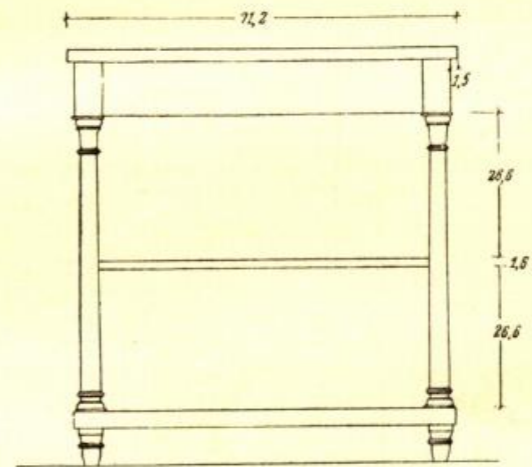
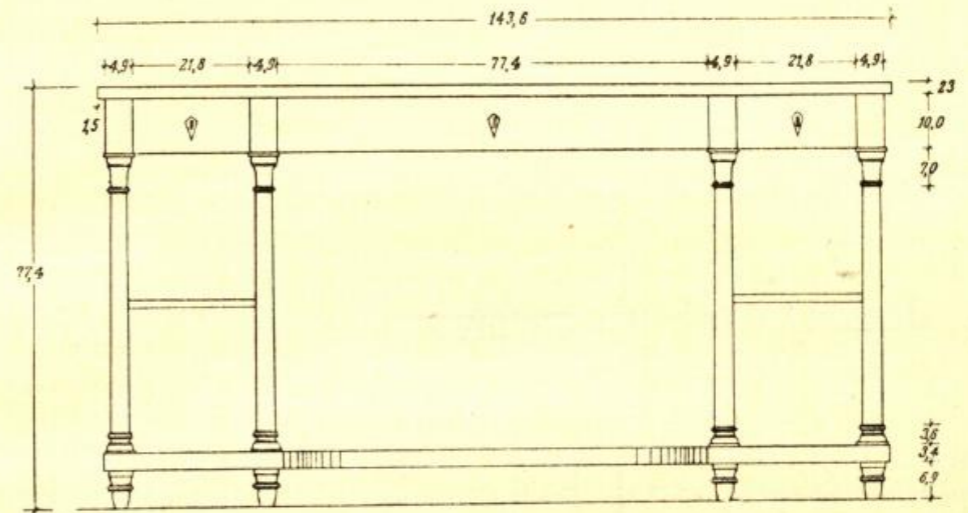
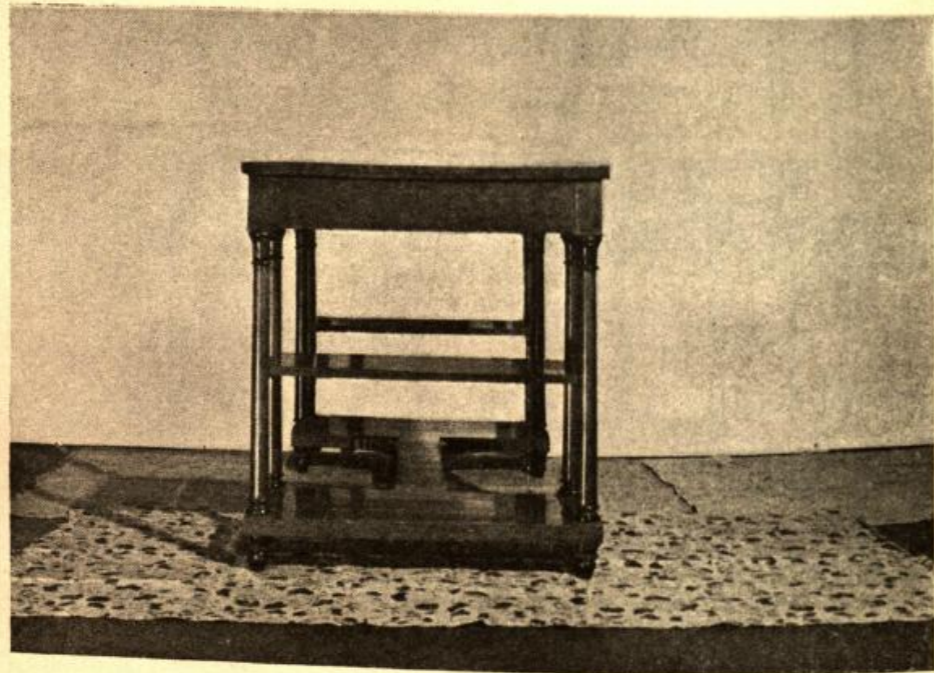
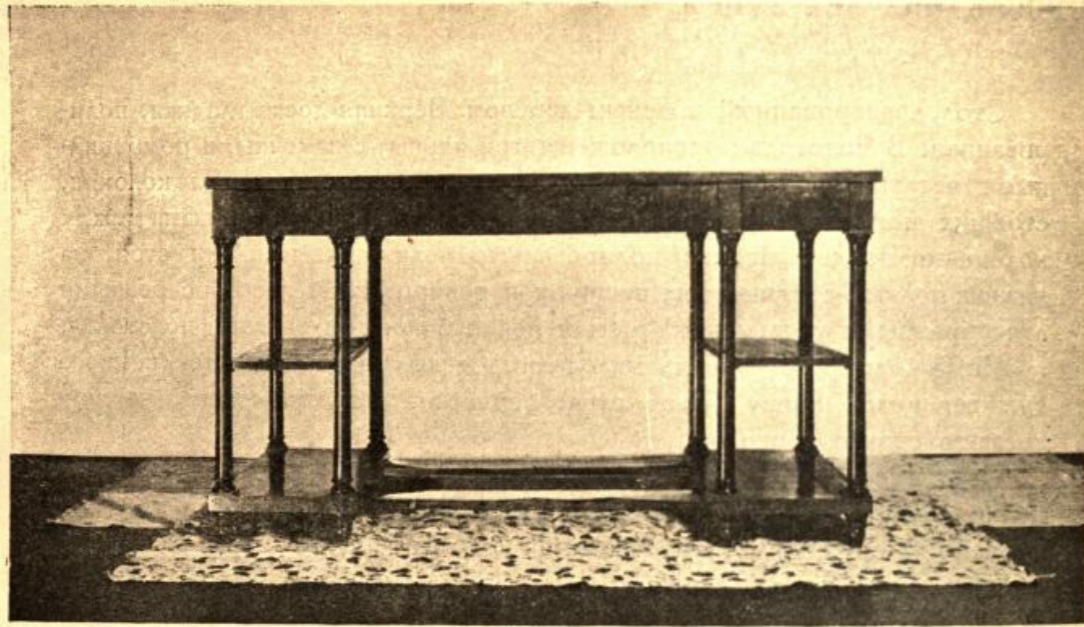

План нижней доски

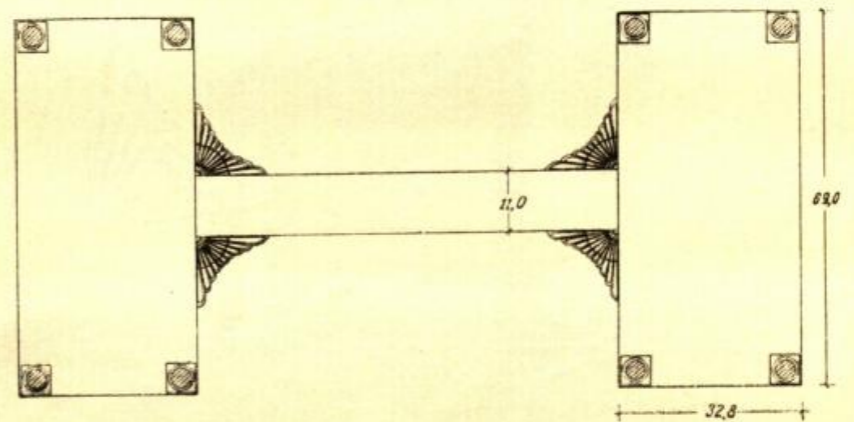

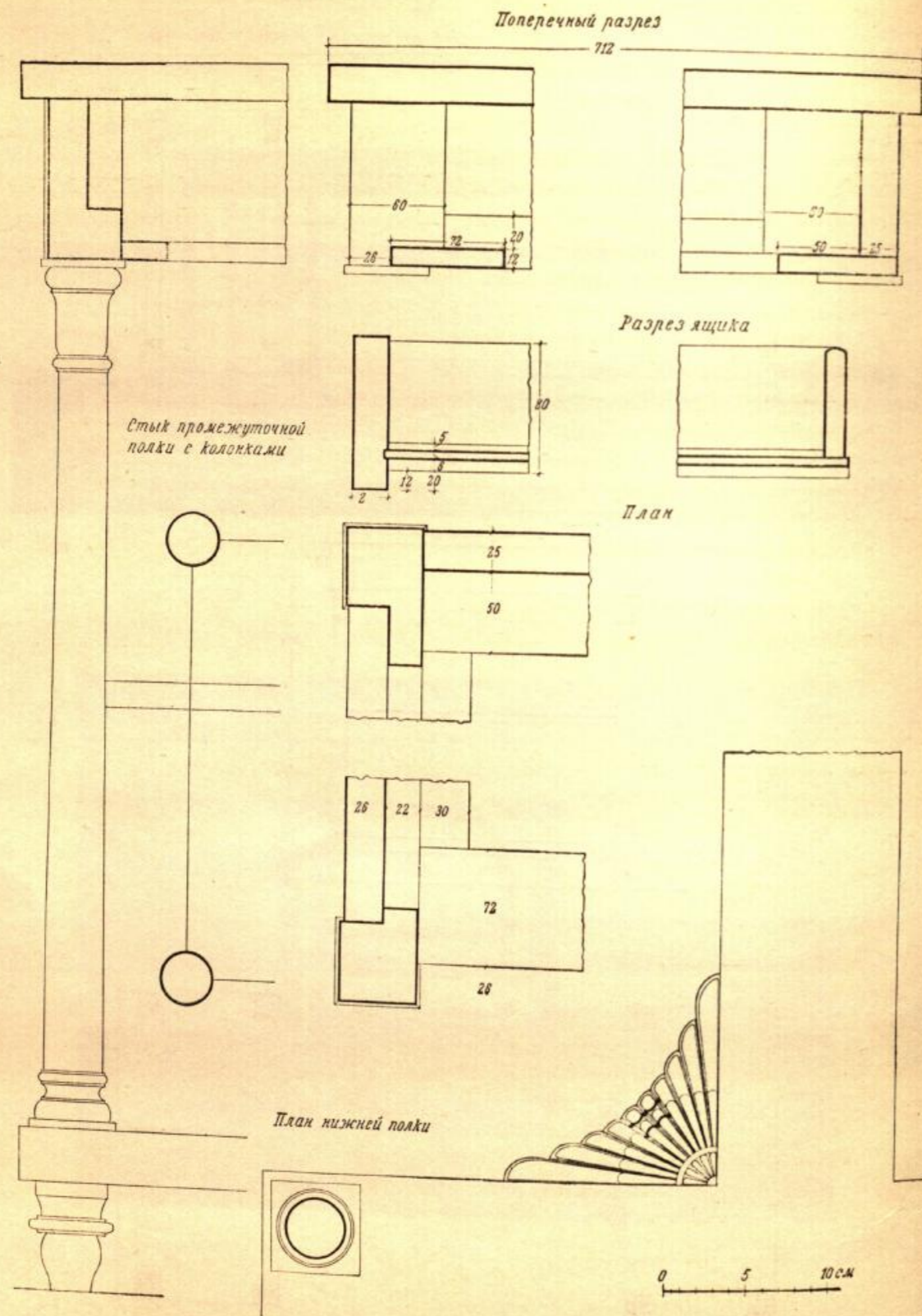

Стул крашенный, соснового дерева с прорезанной, слегка отогнутой спинкой. Ее боковые устои переходят непосредственно в задние ножки стула. Спинка трапециoidalной формы.

Верхняя планка спинки слегка вогнута и имеет в середине возвышение в виде лежачего прямоугольника с выпуклым ромбом, покрашенным черной краской. Средняя часть спинки представляет собой решетку с вертикально ромбовидным делением, украшенную на пересечении маленькими выпуклыми ромбиками, выкрашенными в черную краску.

Обвязь спинки имеет утолщение по краям с продольными желобками. Задняя плоскость спинки скругленной формы. Передние ножки, суживающиеся книзу, с внешней стороны образуют срез, который переходит в края рамки сиденья. Низкое мягкое съемное сиденье спереди расширено. Ножки соединены перекладинами. Вся конструкция стула скреплена деревянными гвоздями. Плохо сохранившаяся окраска имеет светло-коричневый цвет.

Стул русской работы последней четверти XVIII в. Его форма заимствована от английских образцов мебели работы мастера Хеппльвайта, но с большим запасом материала, чем в оригинале. Собрание Государственного исторического музея. Обмеры стула исполнены арх. М. Д. Мочальской.

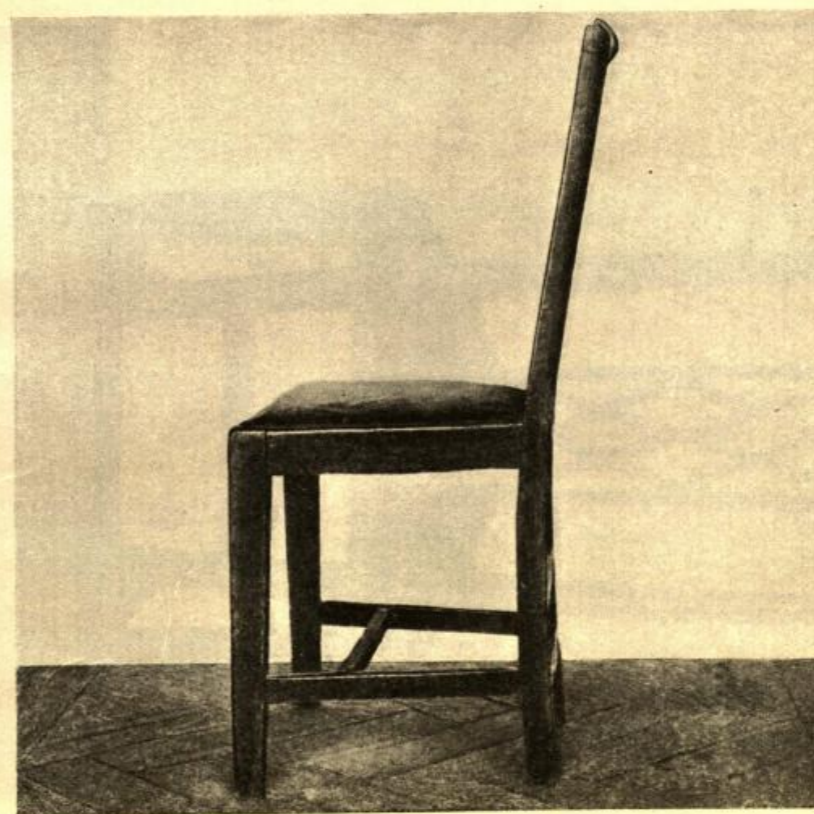

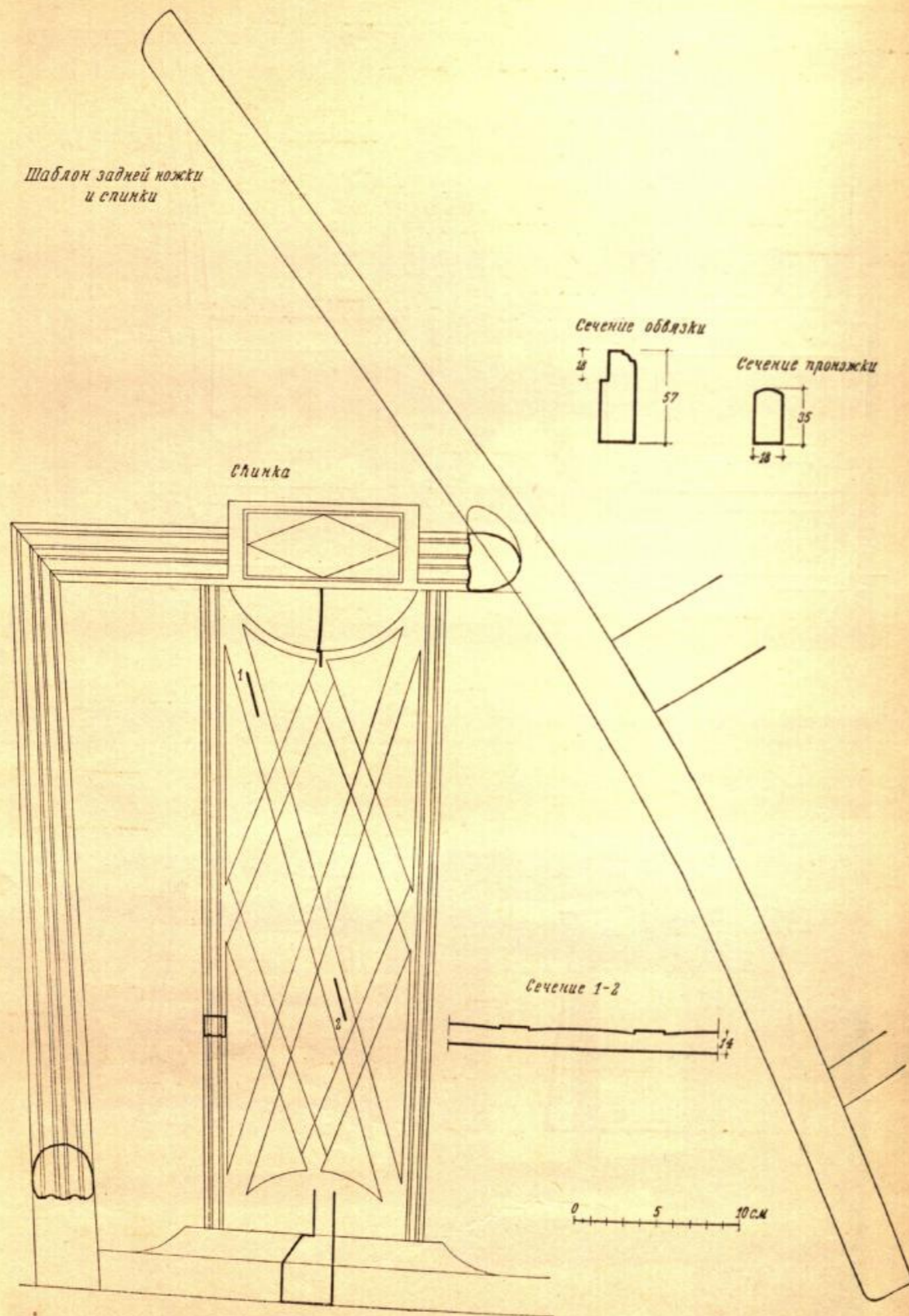

Стул цельного красного дерева. Прорезная немного вогнутая спинка прямоугольной формы, ее передние края имеют утолщение в виде валика. В середине верхней части небольшое возвышение с вертикальными выпуклыми полосками. В средней части спинки — три сквозные плоские балясины, суживающиеся книзу. Они имеют сверху удлиненные плоские капители из резных листьев. Задние ножки стула, являющиеся продолжением спинки, немного отогнуты.

Мягкость линий боковых частей спинки достигается небольшим срезом края внешней стороны. Квадратные в сечении передние ножки, более тонкие книзу, имеют на конце утолщение.

Сиденье трапециoidalной формы с немного округленными линиями. Форма подушки и ее обивка гладким золотистым бархатом более позднего времени (XIX в.). Стул своей формой и техникой обработки деталей передает характерные черты английской мебели второй половины XVIII в., вышедшей из мастерской Шератона. В русском варианте английского образца задние ножки и обвязь спинки вышли более массивными, чем в оригинале.

Собрание Государственного исторического музея. Из коллекций б. Музея мебели. Обмеры стула исполнены арх. К. К. Барташевичем.



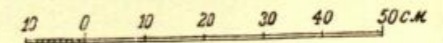
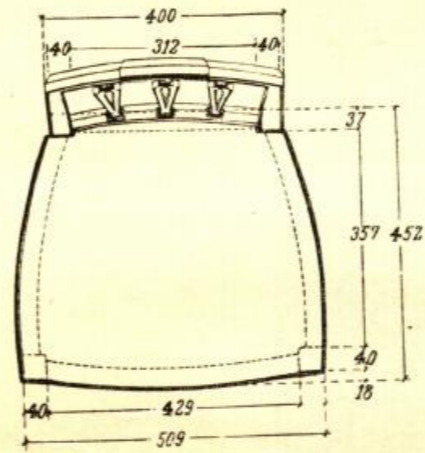
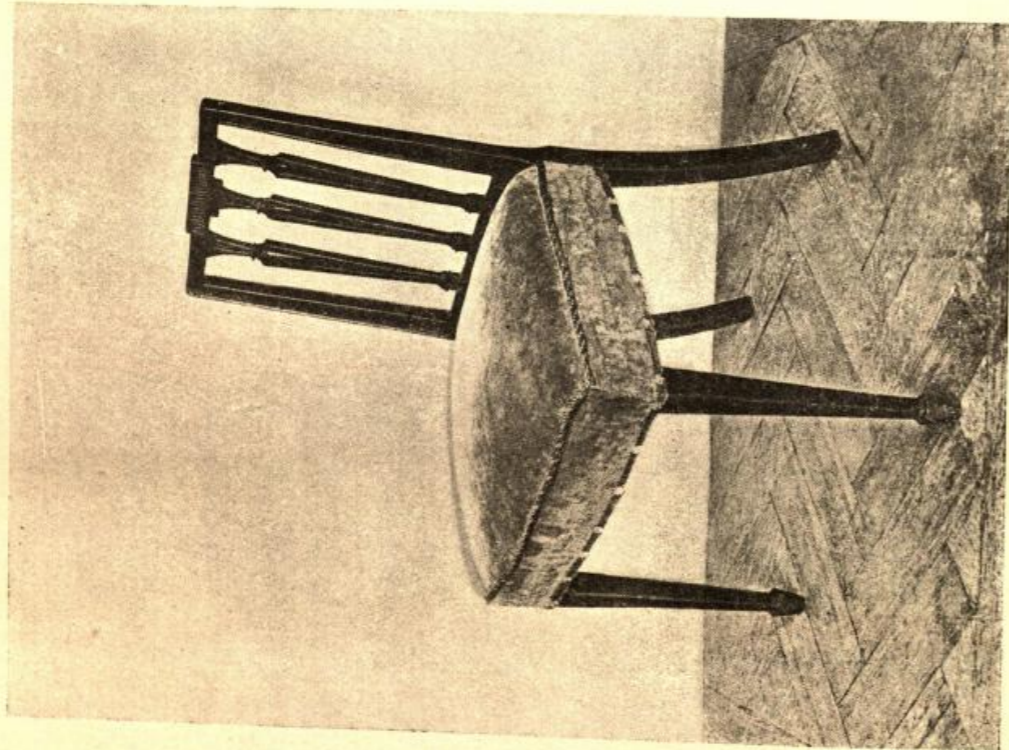
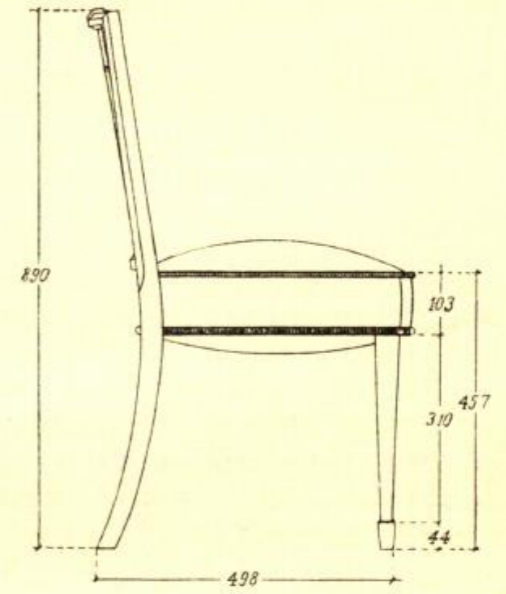
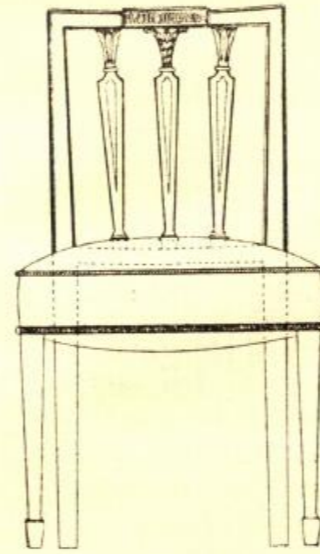
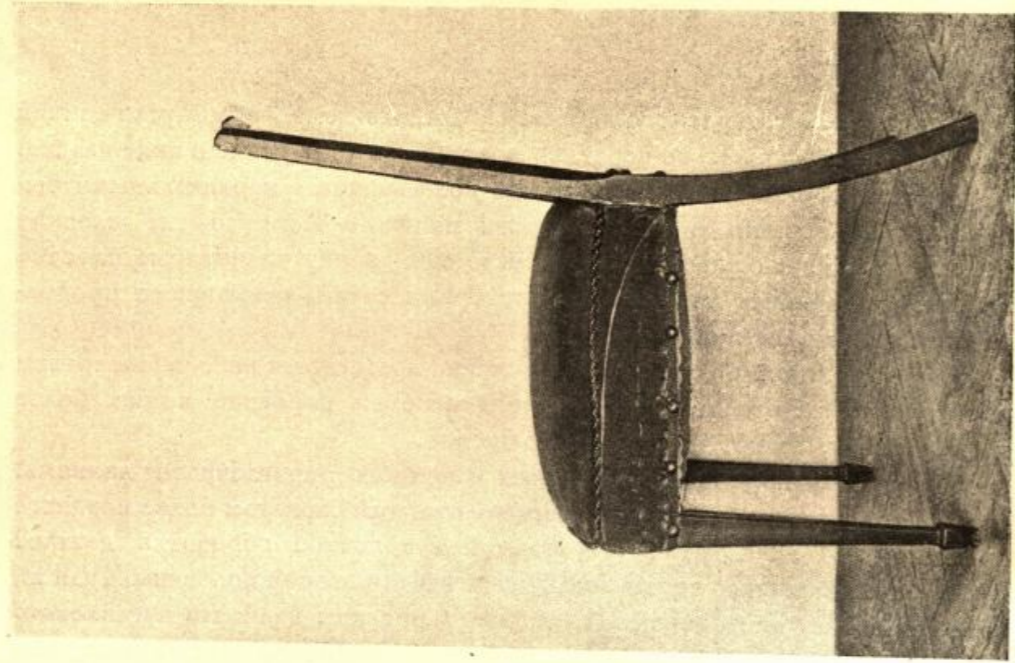

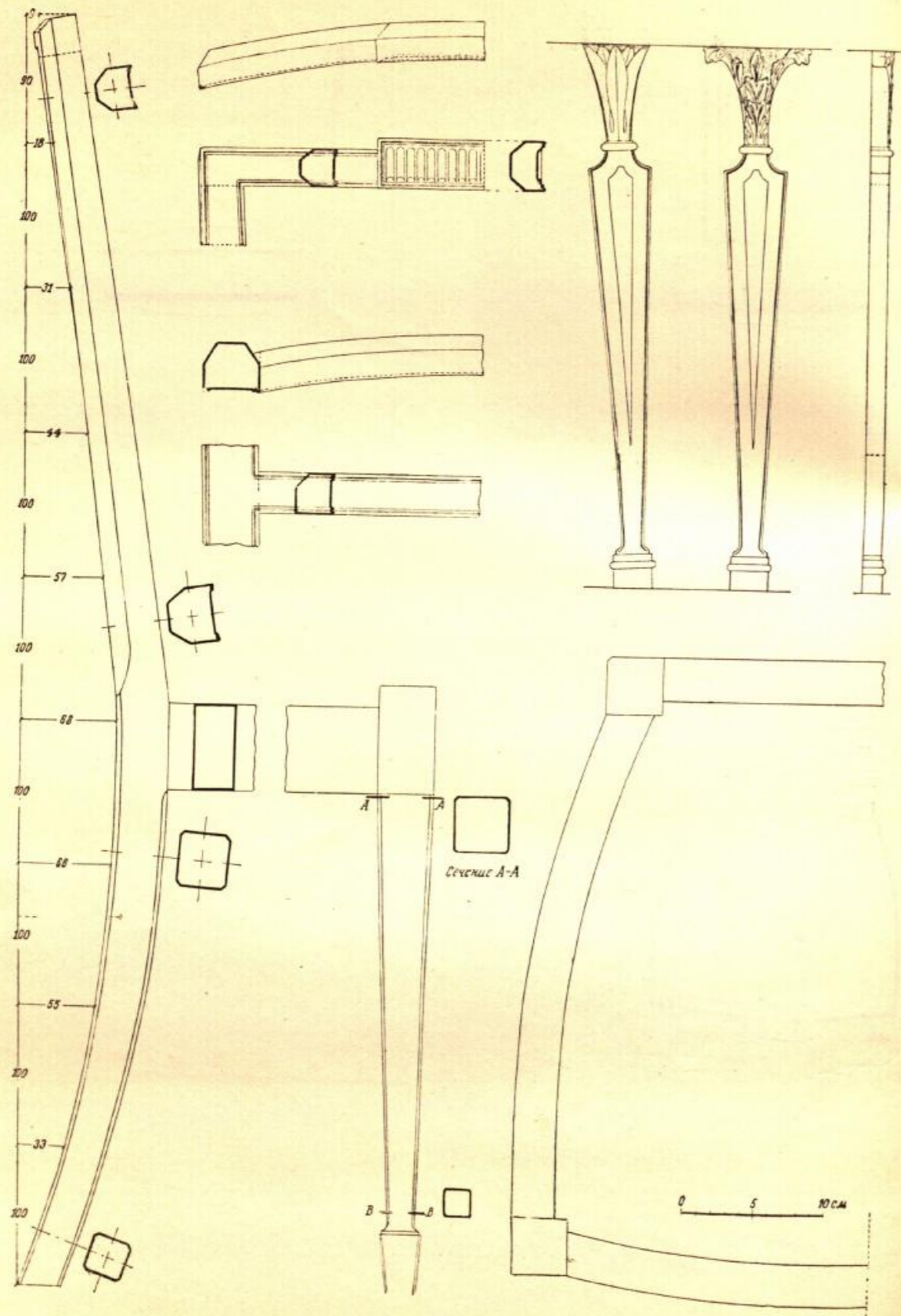

КРЕСЛО ПОСЛЕДНЕЙ ЧЕТВЕРТИ XVIII в.

Кресло крашеного соснового дерева. Прорезная спинка состоит из переплетающихся готических арок, переходящих в невысокие колонны. Локотники своей спокойно вогнутой линией, при соединении со спинкой, как бы переходят в ее боковые части. Вогнутые устои локотников упираются в сиденье в некотором расстоянии от переднего края. Сиденье имеет форму трапеции, его середина из соломенной сетки. Ножки кресла, квадратные в сечении, суживаются книзу и для устойчивости соединены перекладинами между собой. Стул покрашен темнокоричневой краской с раскинутыми в некоторых местах пестрыми букетами цветов; по контуру стула проходят узкие полоски желтого цвета, которые смягчают жесткость линий. По своей форме спинка кресла повторяет английские образцы мебели второй половины XVIII в.

Кресло русской работы последней четверти XVIII в. Собрание Государственного исторического музея. Из 'коллекций б. Музея мебели. Обмеры исполнены арх. М. Д. Мочальской.

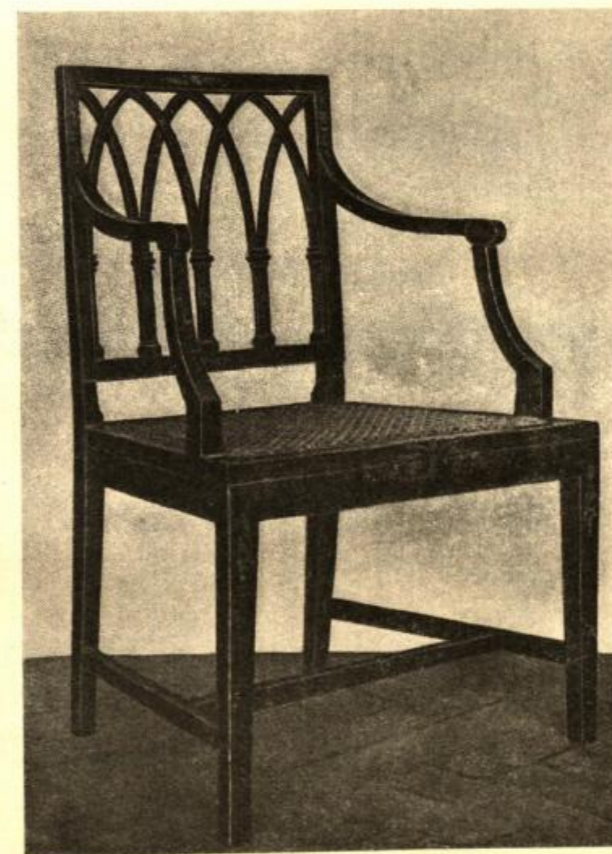

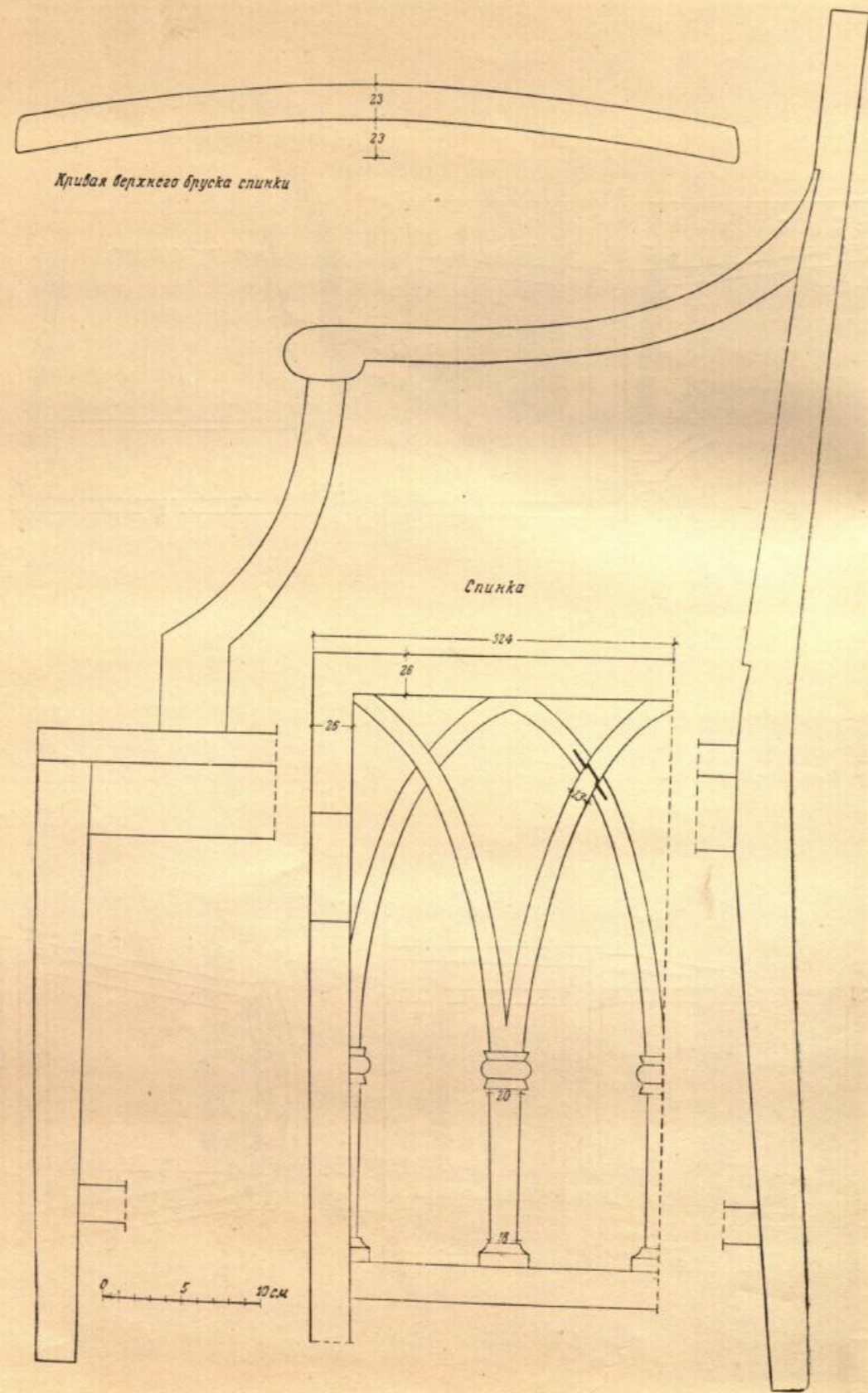

Шкаф книжный, небольшого размера, из полированного красного дерева, с одной дверкой, застекленной в верхней части. Узкая полоска светлого грушевого дерева „в набор“ обрамляет ее, отступя на некотором расстоянии от края; нижняя филенка совершенно гладкая. Прорезная часть дверки состоит из переплетающихся стрельчатых арок. Личинка замка из черного дерева ромбовидной формы. Передние вертикальные углы шкафа срезаны. Боковые плоскости шкафа совершенно гладкие. Верхняя и нижняя обвязка шкафа слегка выступает из плоскости спинок. Над верхней обвязкой посередине шкафа возвышение прямоугольной формы с выдвижным ящиком. От его боковых сторон идут вогнутые плоскости полированного дерева чисто декоративного значения. Небольшие граненые ножки, поставленные по диагоналям, суживаются книзу.

Шкаф русской работы первой четверти XIX в. Собрание Государственного исторического музея. Из коллекций музея 40-х годов. Обмеры выполнены арх. М. Д. Мочальской.

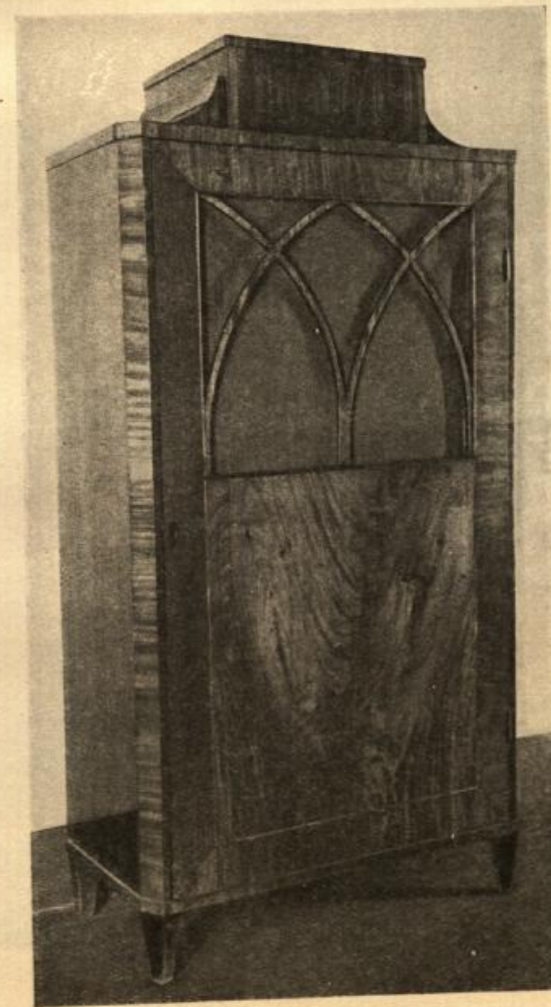

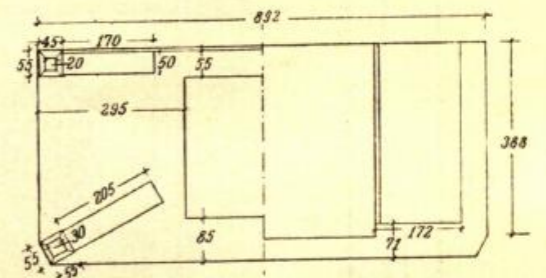
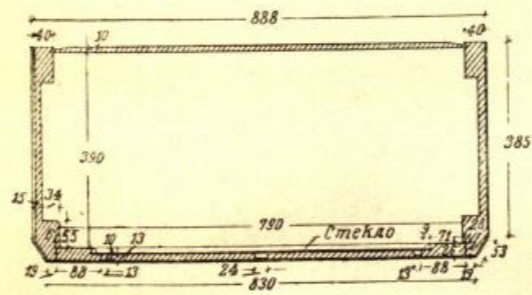
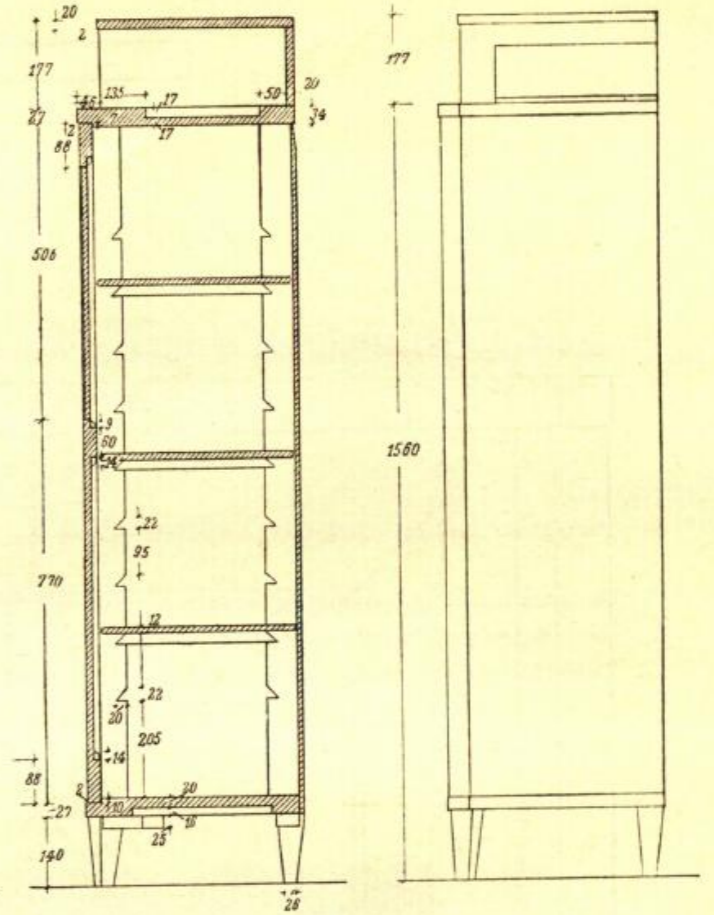
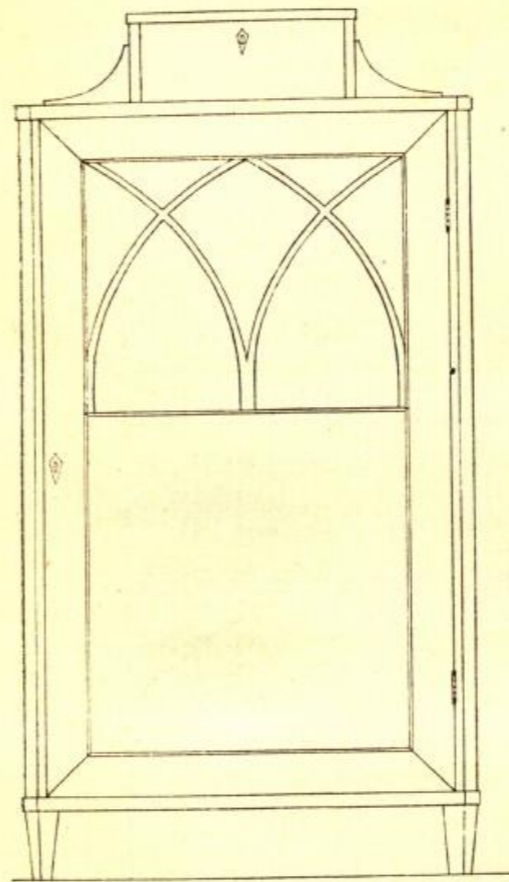

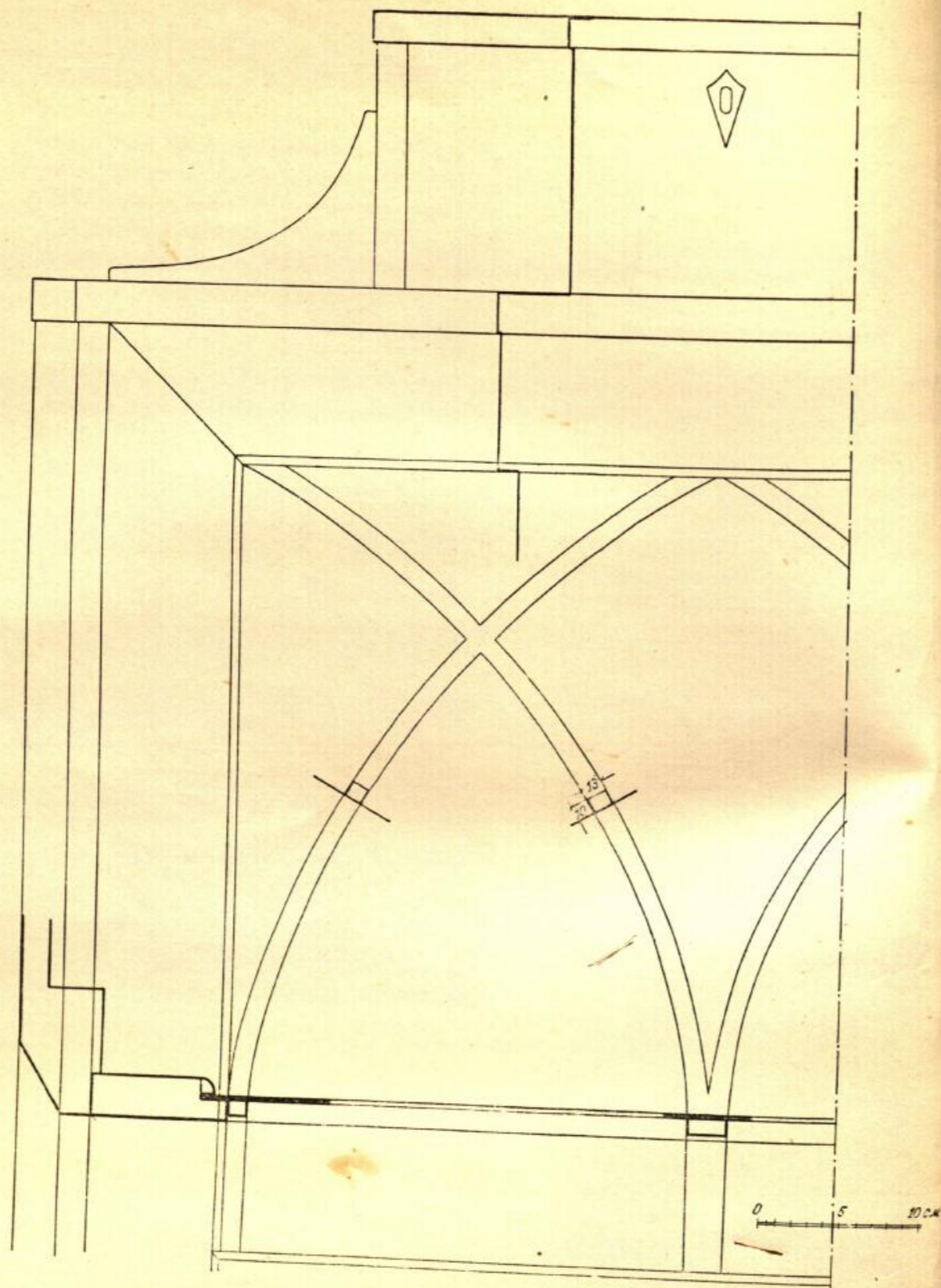

СТУЛ ПОСЛЕДНЕЙ ЧЕТВЕРТИ XVIII в.

№ 15

Стул соснового крашеного дерева, с откинутой немного назад прямоугольной спинкой, в центре которой помещен овал с росписью. Боковые стороны спинки переходят непосредственно в задние ножки стула. Расширяющееся спереди сиденье имеет соломенную сетку крупного плетения. Прямые, квадратные в сечении ножки стула суживаются книзу, причем передние соединены с задними и между собою перекладинами.

Стул покрашен светложелтой краской с раскинутыми в некоторых местах букетами цветов, исполненными в серых, синих и зеленых тонах. В овале спинки на темном фоне написана женщина в античном costume; по краю этого овала расположен орнамент, имитирующий шляпки гвоздиков.

По контуру стула проходят узкие полоски красного цвета, которые смягчают жесткость его линий.

По своей прямолинейной, строго уравновешенной и сдержанной форме он является прекрасным образцом русской мебели классического стиля последней четверти XVIII в., напоминая аналогичные формы английской мебели, исполненной по рисункам арх. Адама.

Собрание Государственного исторического музея. Обмеры стула исполнены арх. И. Н. Вильям.



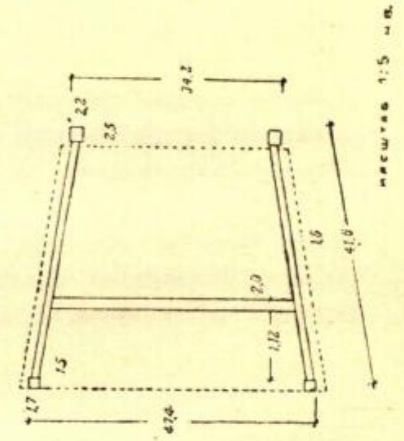
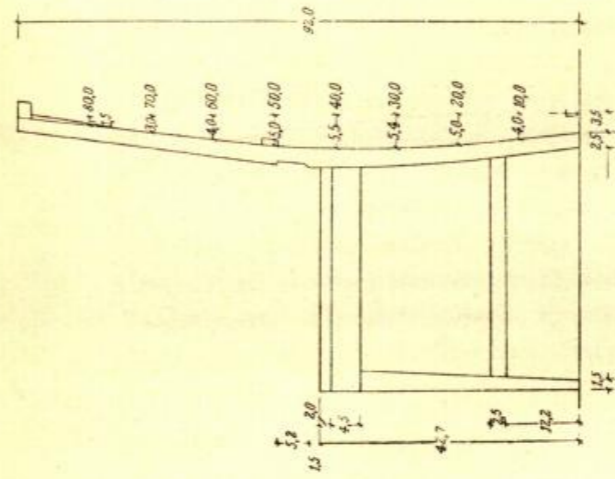
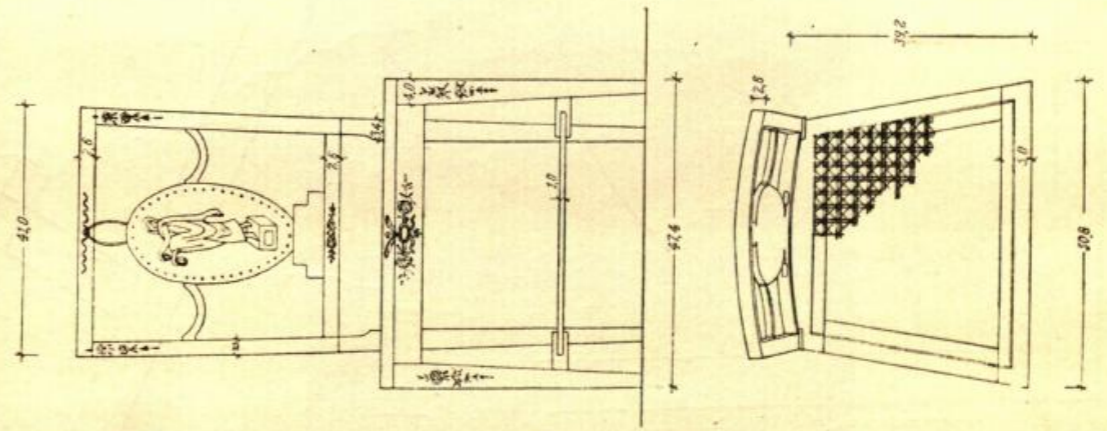
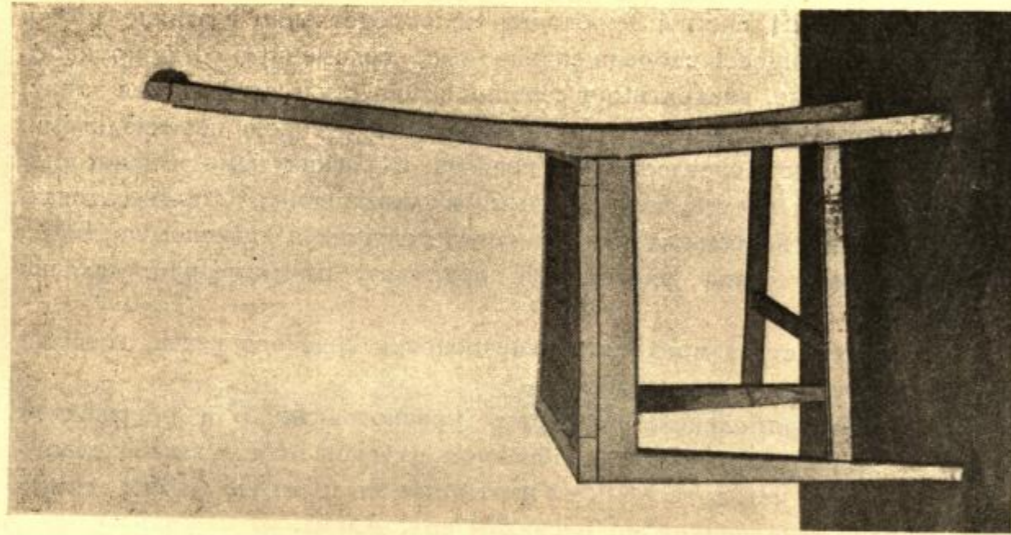
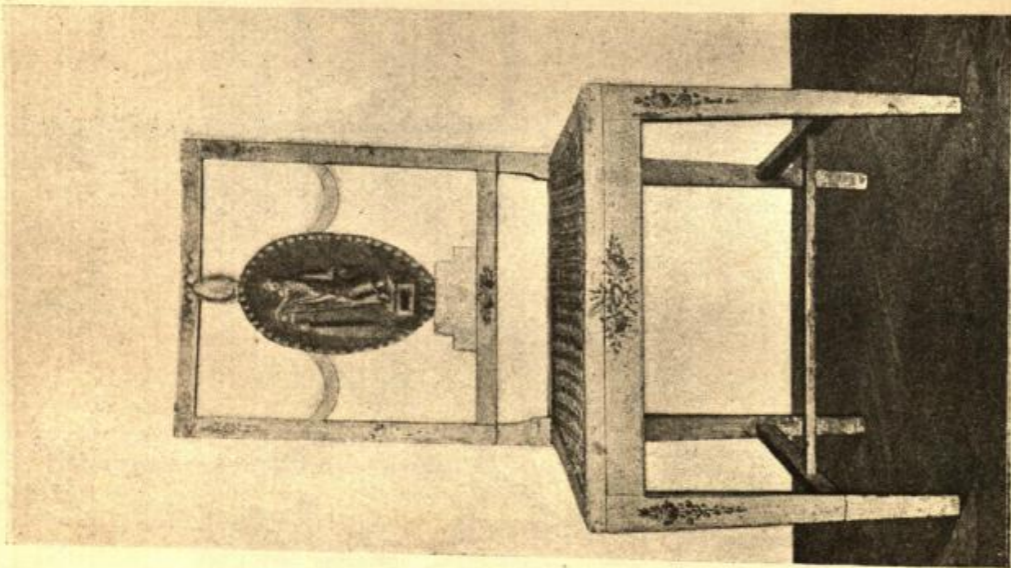

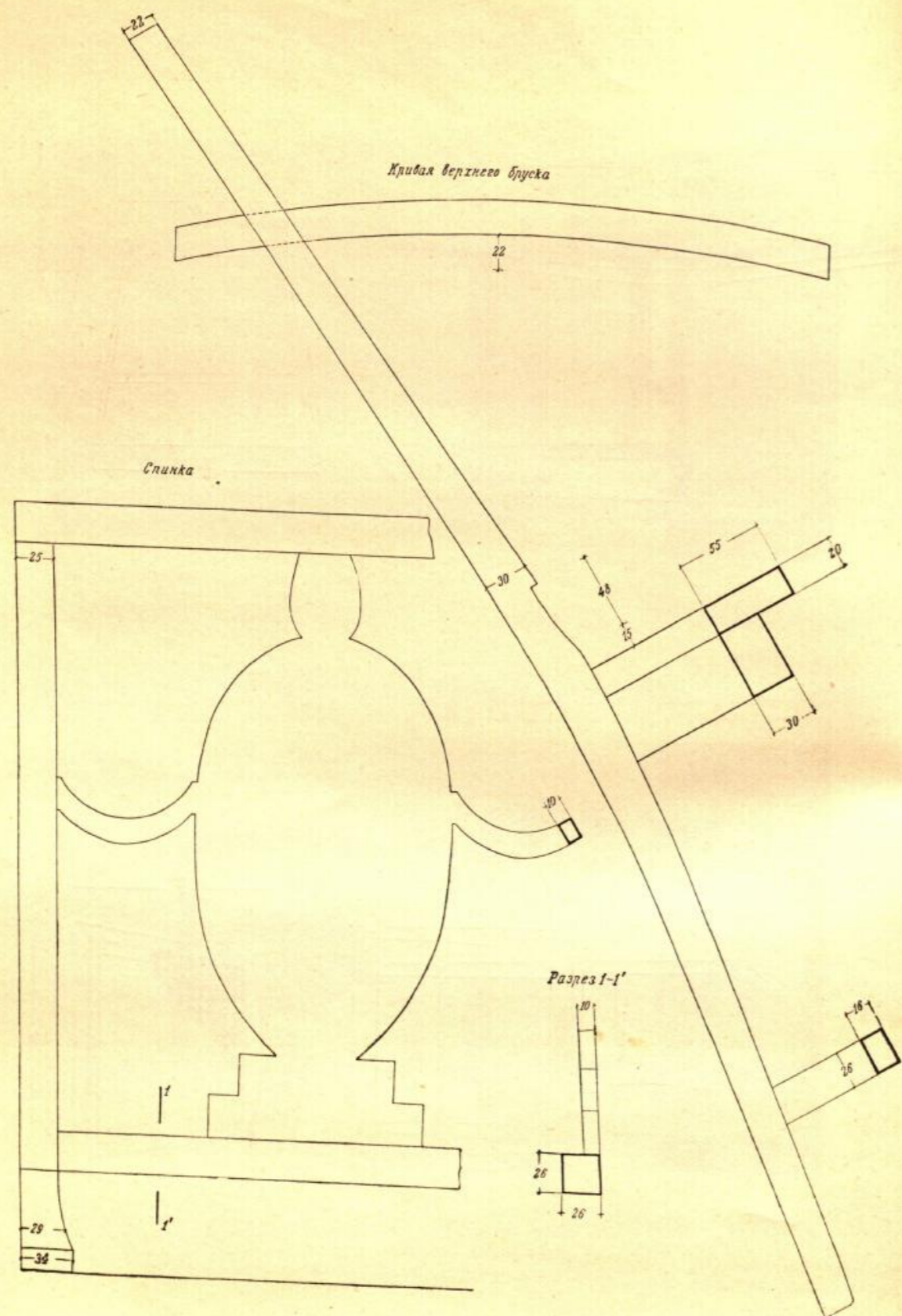

Стул полированного красного дерева с прорезной и изогнутой спинкой. Ее верхняя часть сделана с обеих сторон из прямой планки, выходящей за ее стойки. В середине спинки три полукруглые точеные балясины, инкрустированные черным деревом в виде удлиненных треугольников.

Задние стенки балясины плоские. Немного расширяющиеся спереди сиденье обито современной тканью. Передние ножки точеные, суживающиеся книзу. Обвязь сиденья спереди украшена инкрустацией черного дерева в виде маленьких ромбиков.

Стул русской работы конца XVIII в. Обработка точеных баляс и передних ножек напоминает характерные мотивы английской мебели.

Собрание Петергофского музея. Комнаты Екатерины II. Обмеры выполнены арх. М. Д. Мочальской.



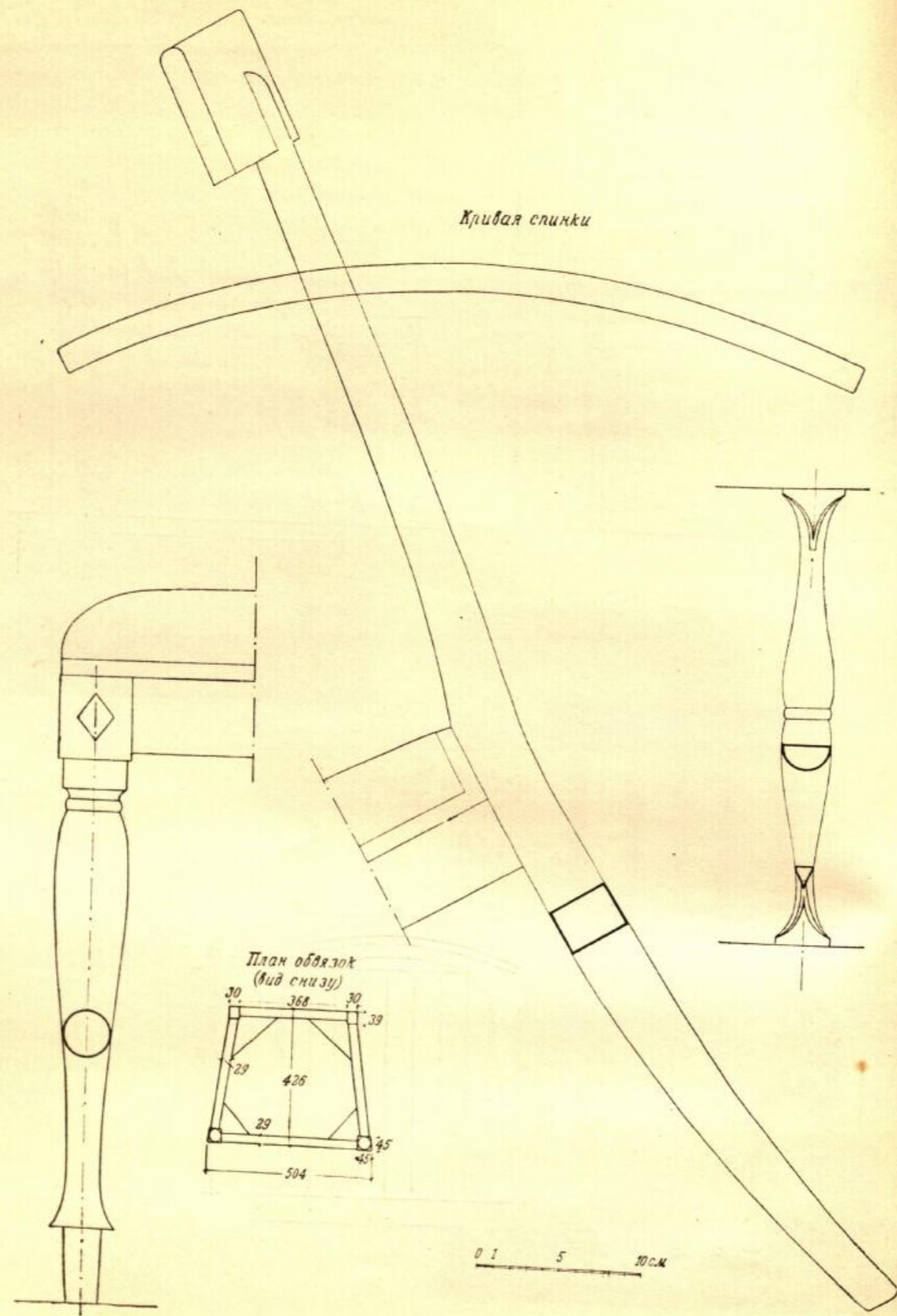

Кресло светлого полированного красного дерева с прорезной спинкой. Верхняя часть спинки из гладкой, немного выгнутой планки, с обеих сторон выходящей за стойки спинки. В середине спинки решетка с ромбовидными отверстиями в центре, закругленными снизу и сверху. Передние ножки круглые, точеные, суживаются книзу. Слегка приподнятые локотники опираются на точеные балясины, служащие продолжением передних ножек. Сиденье прямое, обито красной узорной материей середины XIX в.

Кресло русской работы первых лет XIX в. Собрание Детскосельского музея. Комнаты Александра I. Обмеры исполнены арх. И. Н. Вильям.

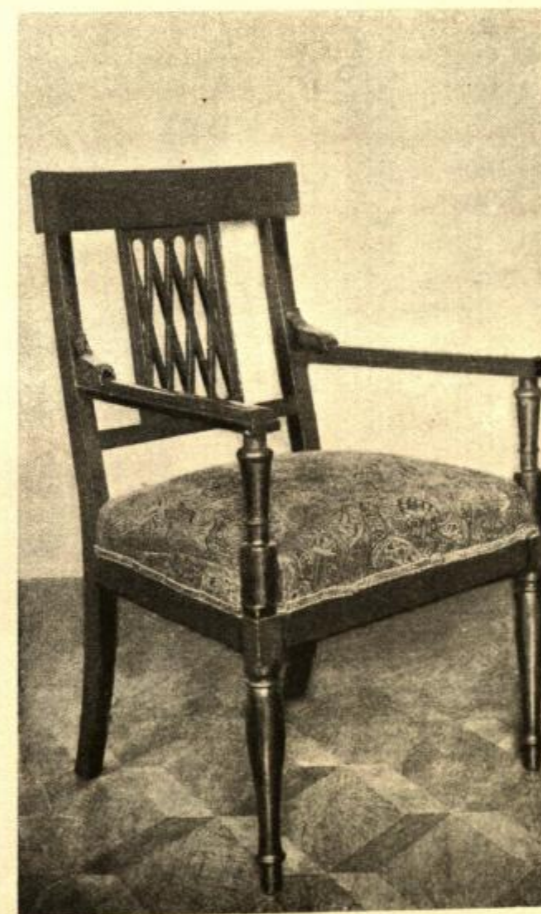

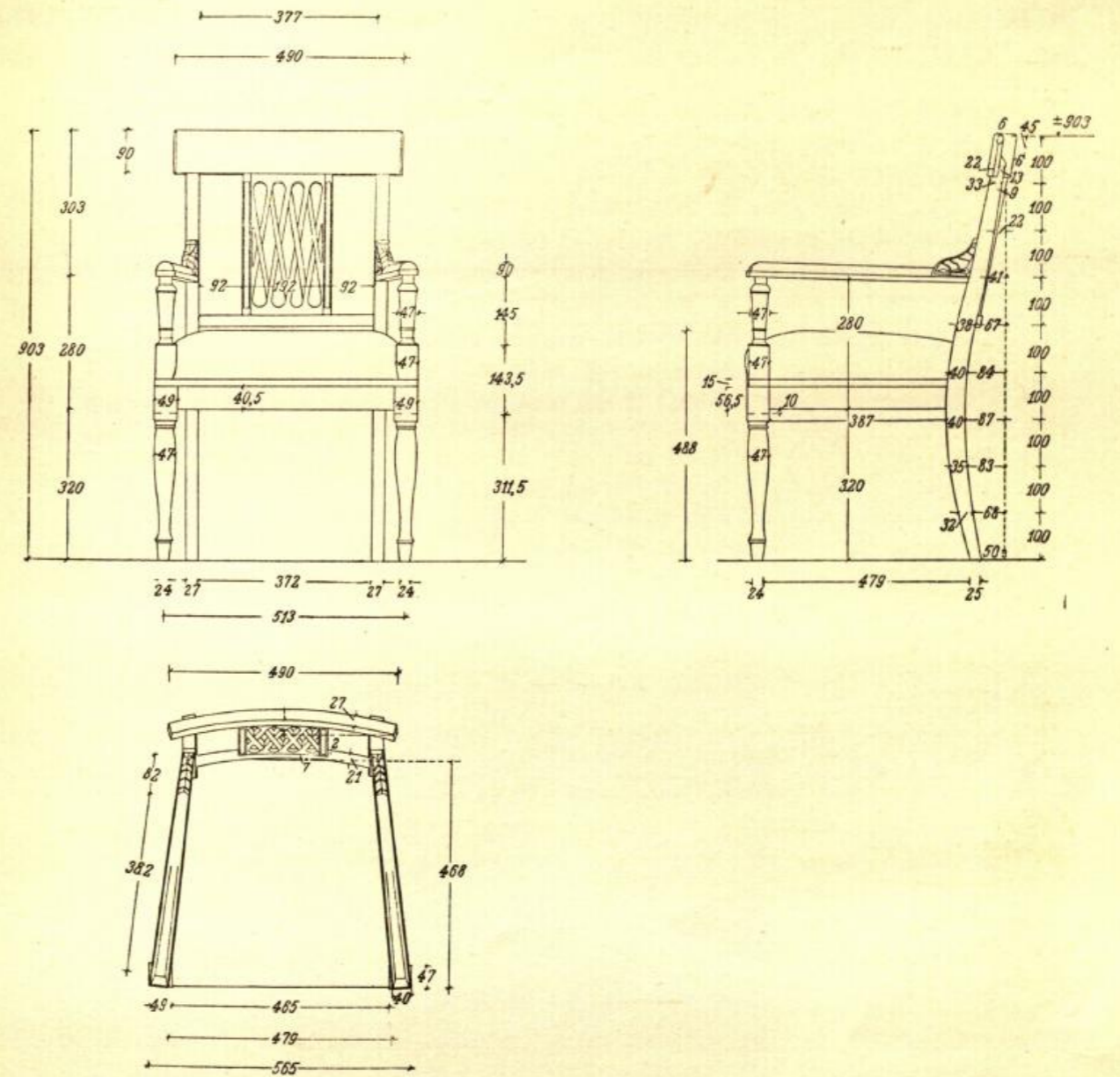

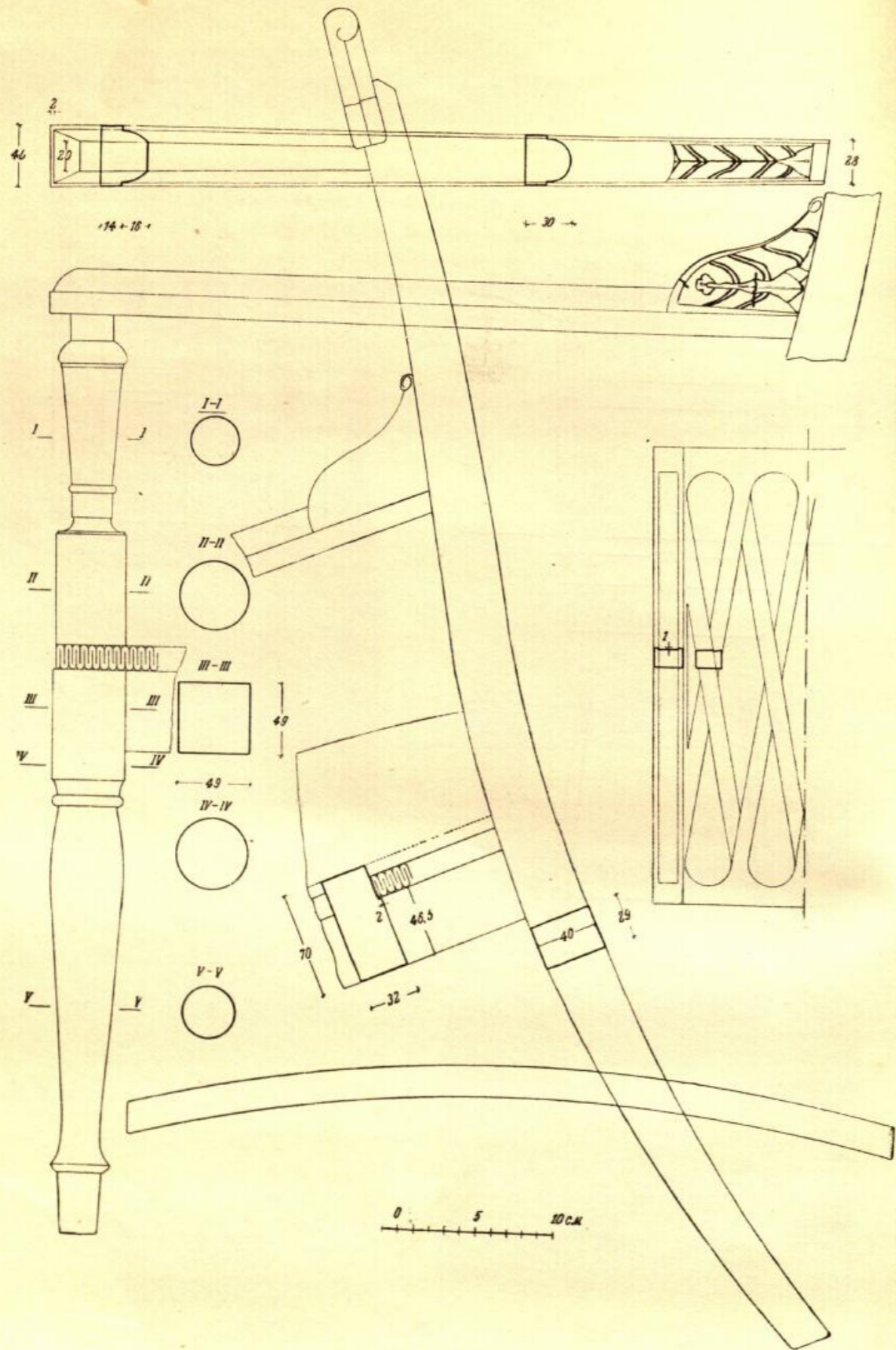

Стул полированного красного дерева со спинкой, в верхней части которой горизонтально расположен вогнутый овальный щиток. Спинка и задние ножки квадратного сечения, слегка отогнуты назад. Передние ножки имеют утолщение в своей верхней части в виде резной пальметки. Ножки поставлены на медные колесики. Расширяющееся в своей передней части сиденье обтянуто зеленой шелковой полосатой тканью конца XIX в.

Стул из гарнитура спальни комнаты работы петербургского мастера Тура. Первая четверть XIX в. Собрание Детскосельского дворца. Спальня Елизаветы Алексеевны — жены Александра I. Обмеры стула выполнены арх. И. Н. Вильям.



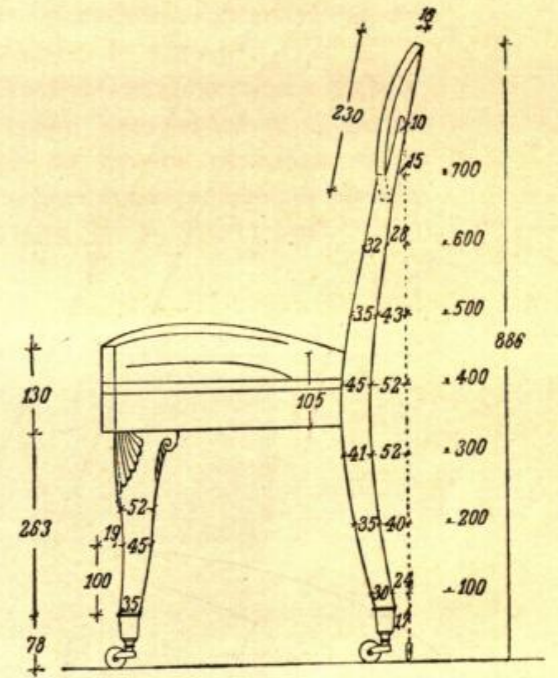
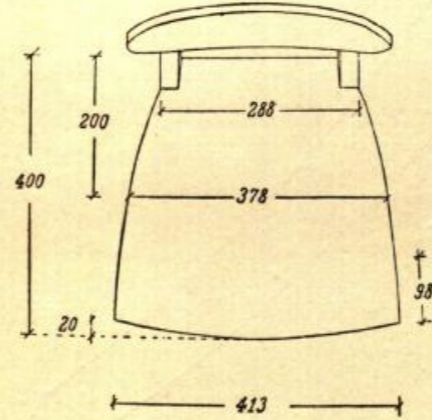
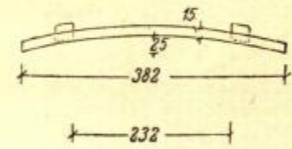
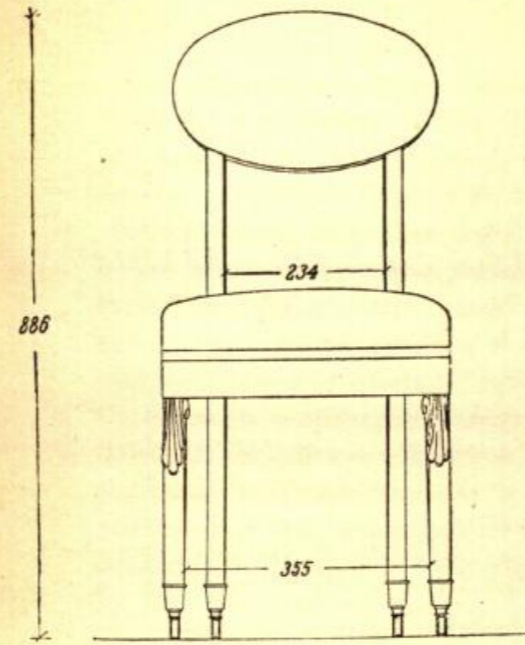

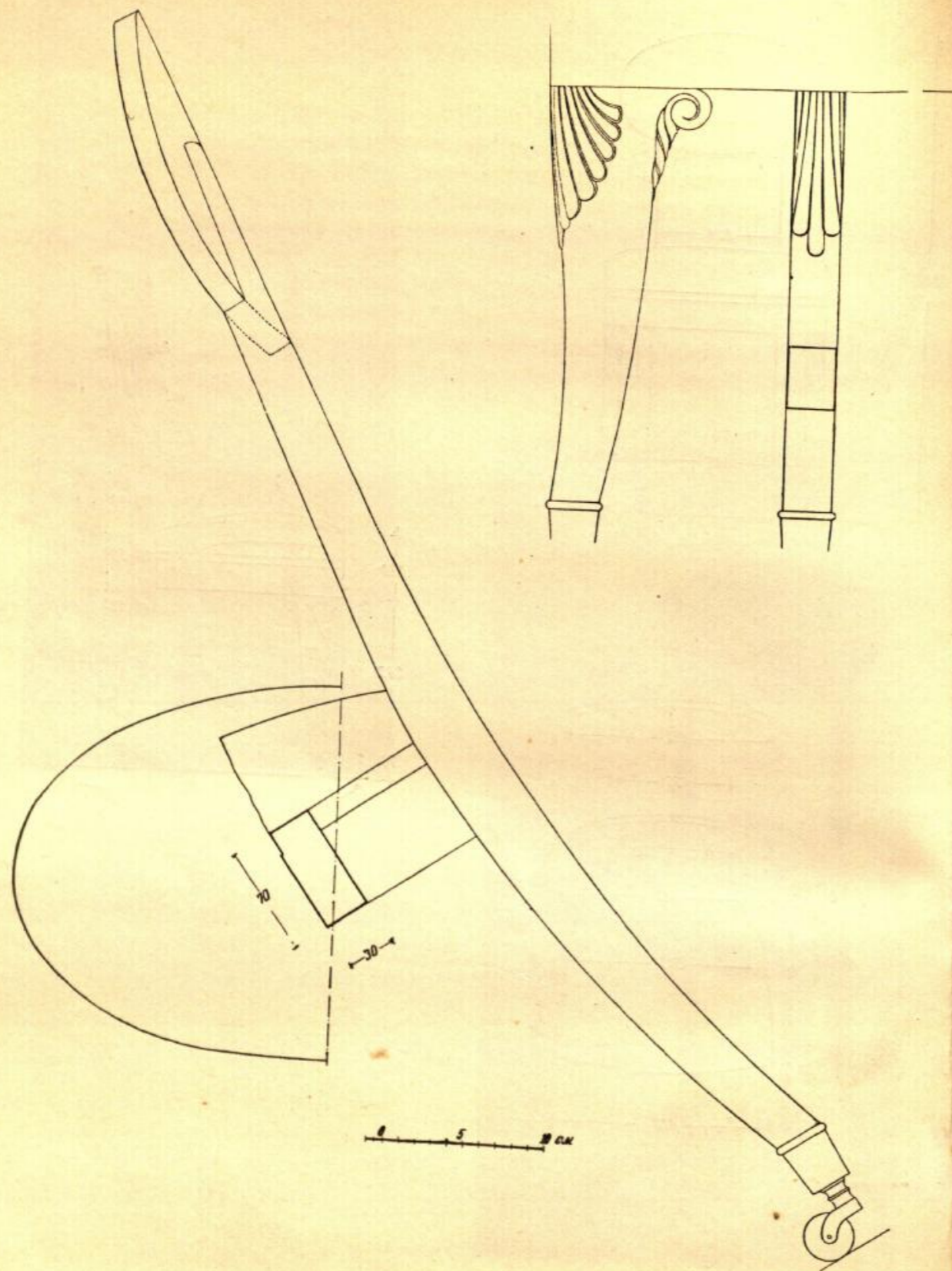

Зеркало типа „псише“ настольное туалетное темного красного дерева. Стекло с фацетом прямоугольной формы со скругленными сверху углами, в неширокой столярной раме, утверждено на оси между двух стоек с откосами внизу, столярной работы. Подставка под зеркалом имеет изогнутую в виде лука лицевую сторону со скошенными углами. В ней устроен большой выдвижной ящик. Верхняя доска подзеркальника имеет небольшой свес с тонко профилированным краем, такая же тонкая профилировка находится и в нижней части подзеркальника. Четыре невысокие ножки столярной работы расположены по углам.

Зеркало и подзеркальник русской работы последней четверти XVIII в. Влияние английских образцов заметно в тонко нарисованных профилях карнизов и обвязи зеркала и в изогнутой по дулаге передней части подзеркальника. Коллекции Петергофского музея. Екатерининский корпус, спальня Екатерины II. Обмеры исполнены арх. И. Н. Вильям.

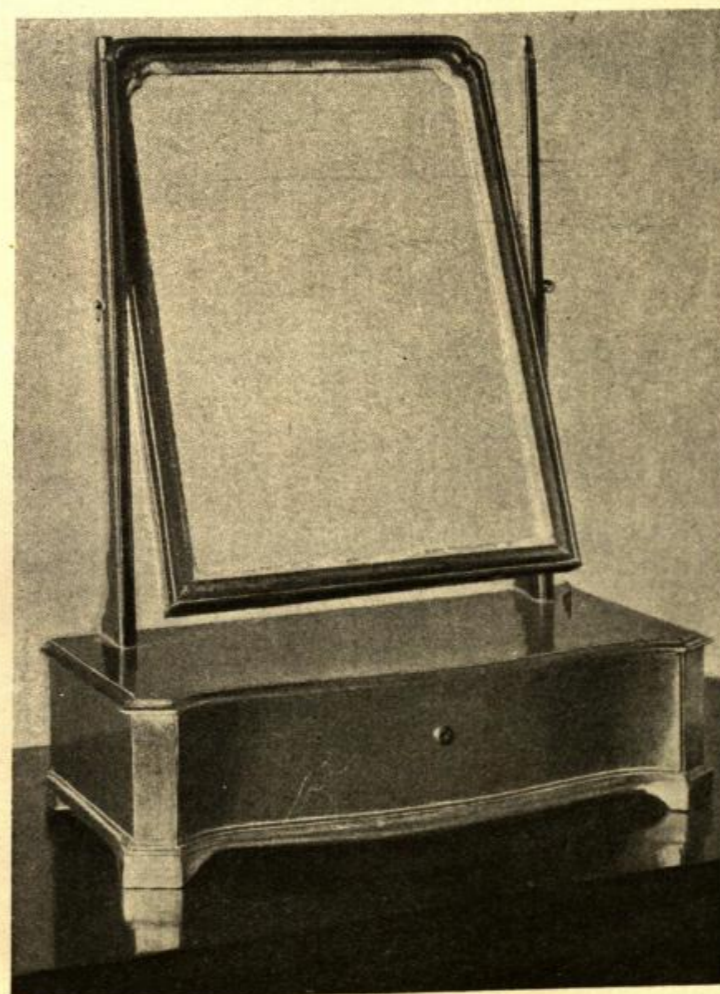

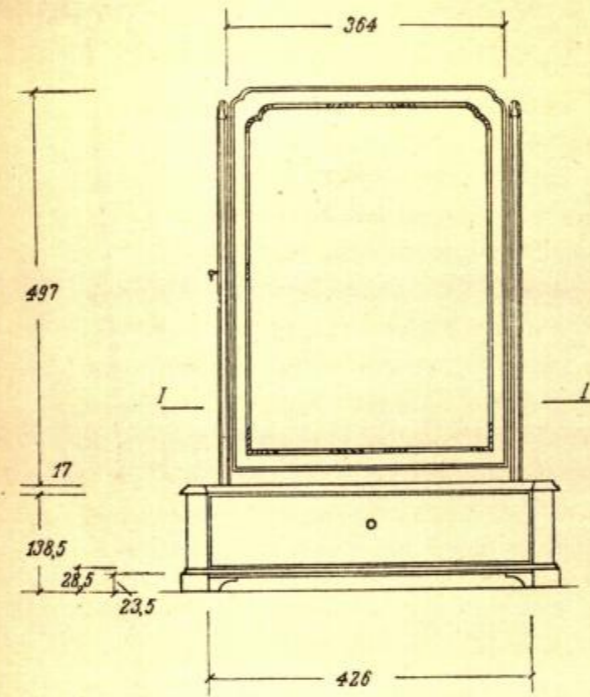
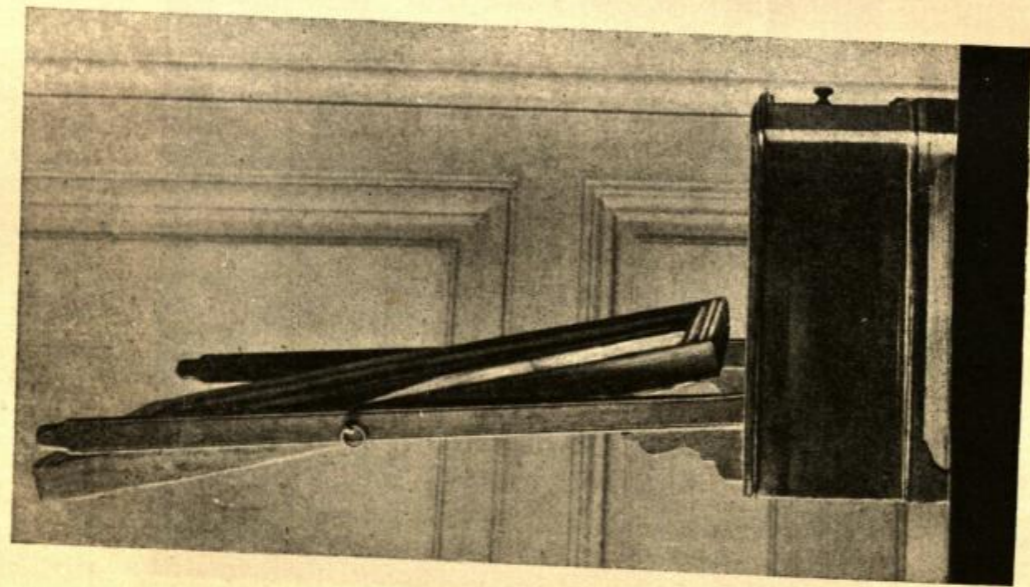
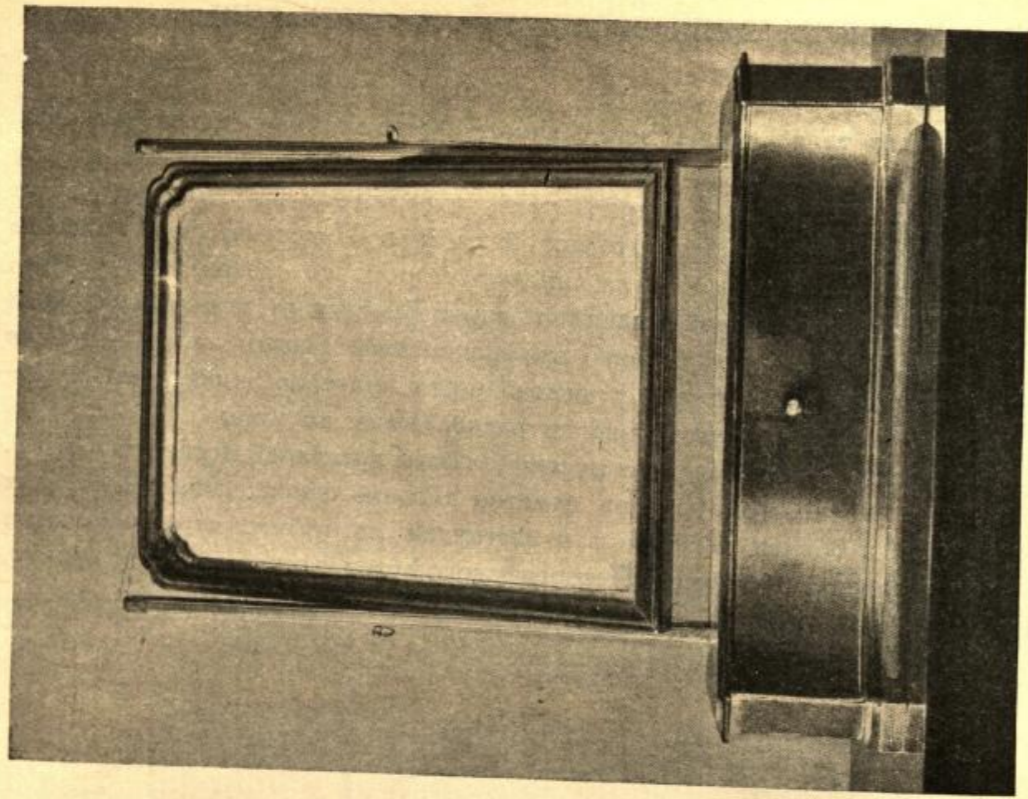

План I-I

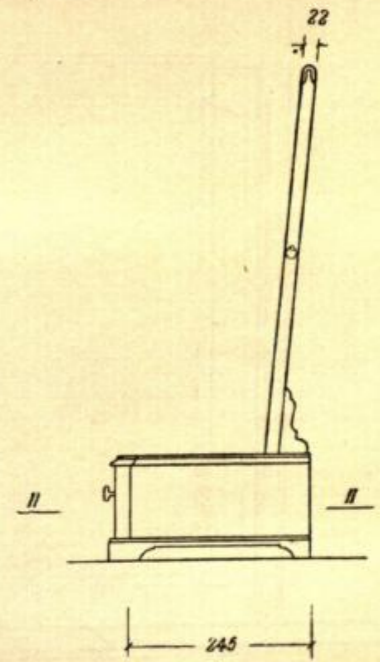
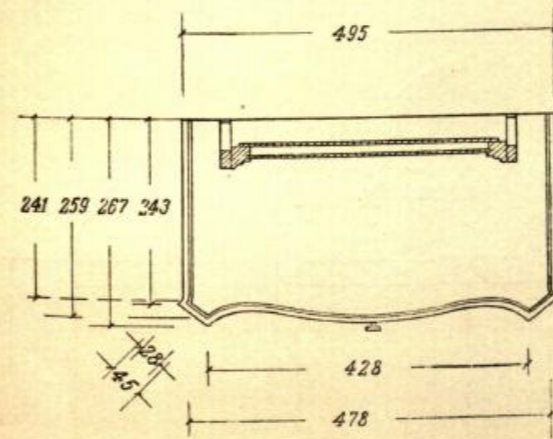

Разрез II-II

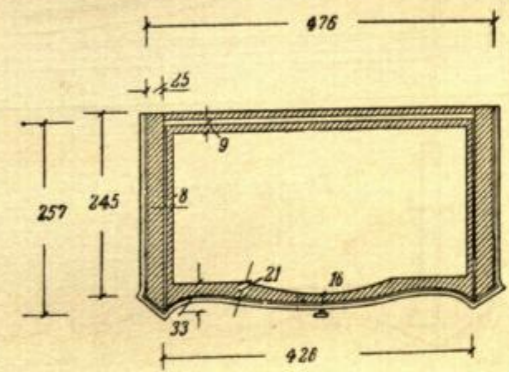

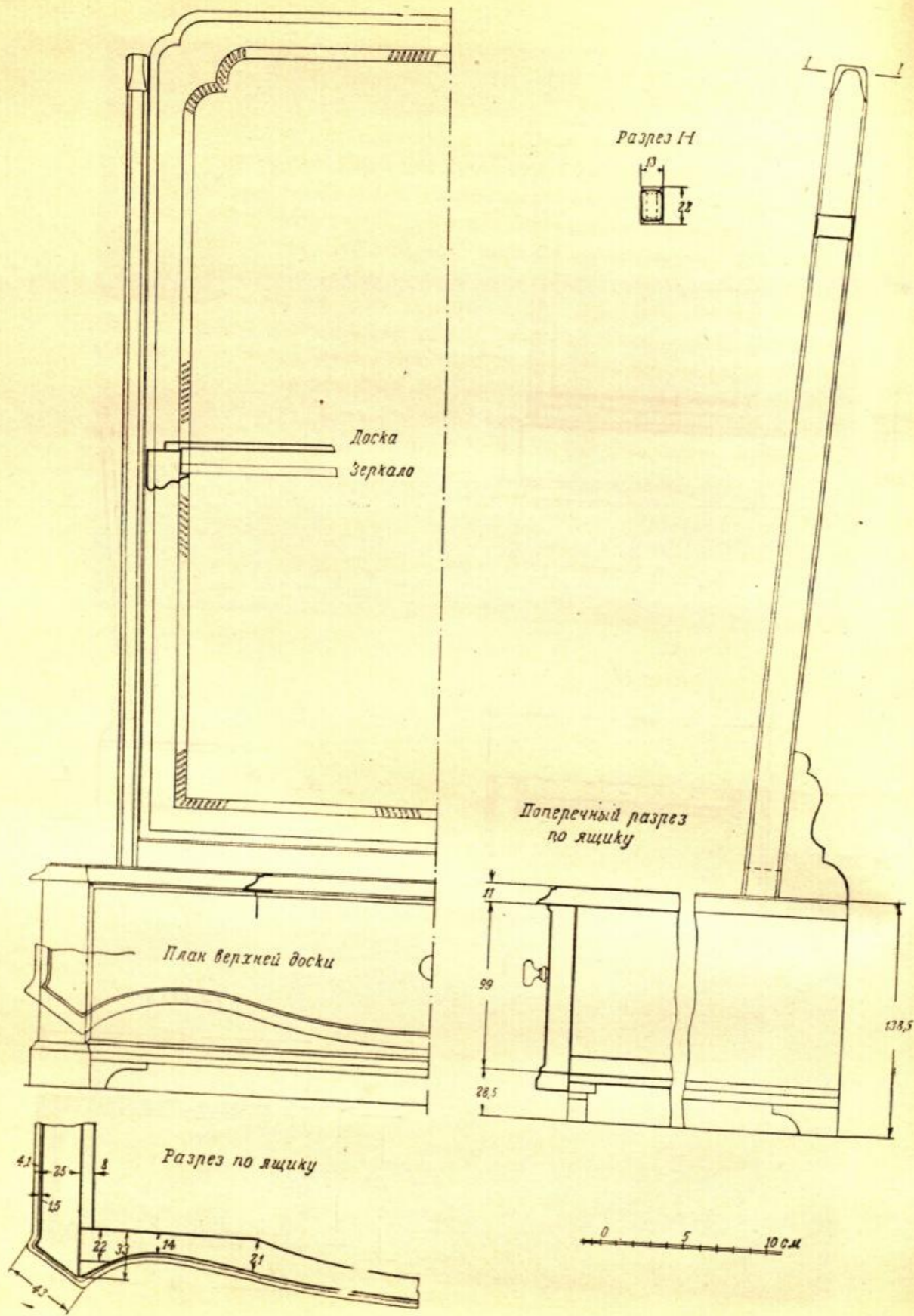

Шкаф-шифоньер полированного красного дерева с тремя выдвижными ящиками в нижней части и двумя небольшими дверками в верхней, закрывающими помещение с двумя полками. Передняя сторона шифоньера имеет скругленную поверхность, боковые—прямые гладкие.

Низкий гладкий карниз из трех полосок узеньких планок поднят в своей средней части. Шифоньер стоит на невысоких устоях со скругленными внутрь сторонами. Дверки украшены гипсовыми медальонами овальной формы с изображениями грифонов и орлов, черненными по левкасу, которые раньше были золочеными. Замочные отверстия ящиков и дверок имеют ромбовидные вставки черного дерева.

По своим простым формам и пропорциям шифоньер этот является прекрасным образцом русской мебели начала XIX в. Собрание музея Академии архитектуры. Обмеры шкафа исполнены арх. И. Н. Вильям.



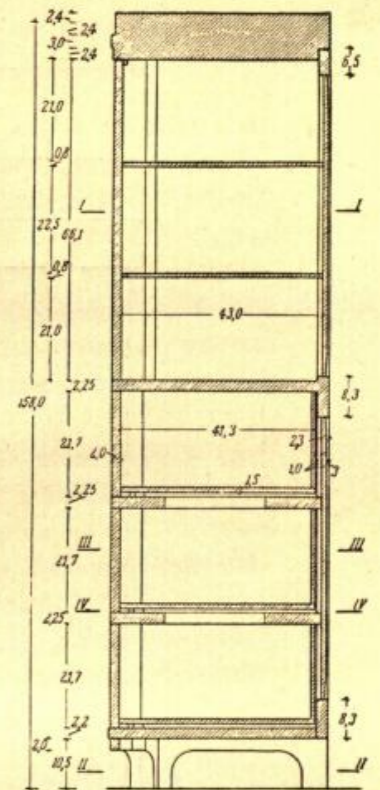
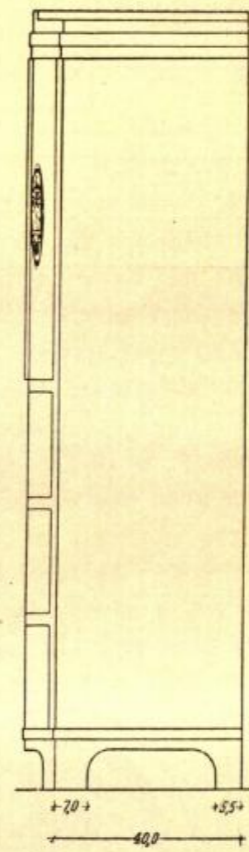
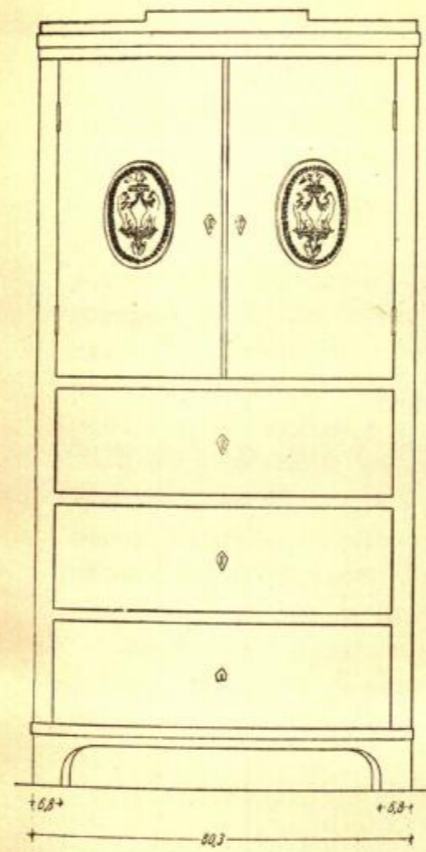
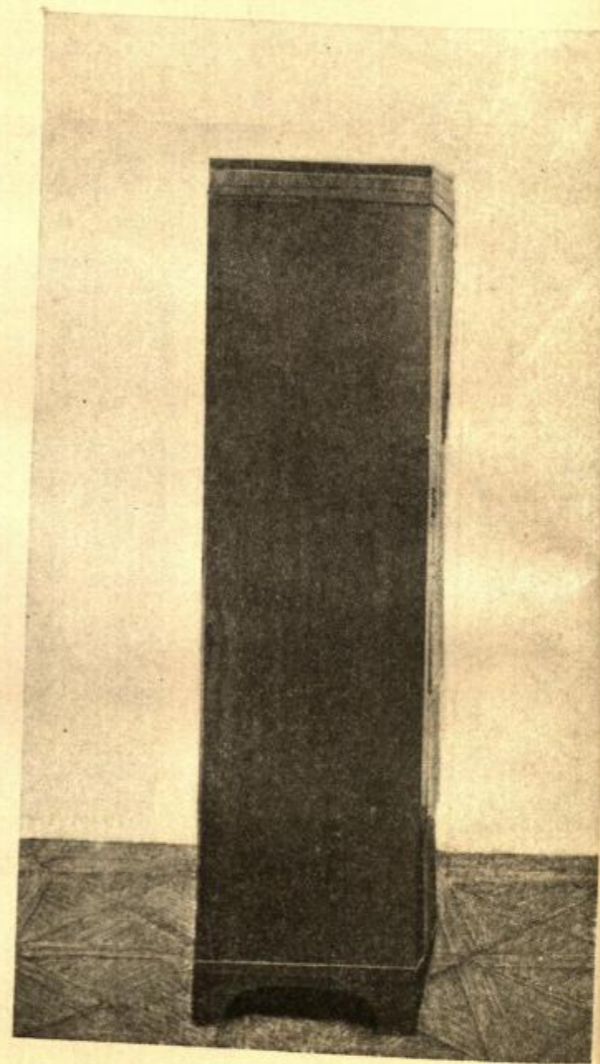

План по сечению I-I План по сечению II-II

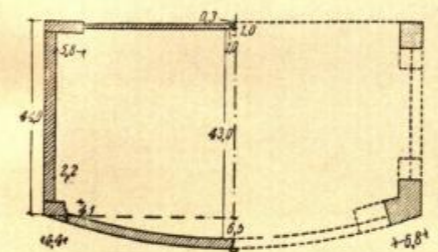

План по сечению III-III План по сечению IV-IV

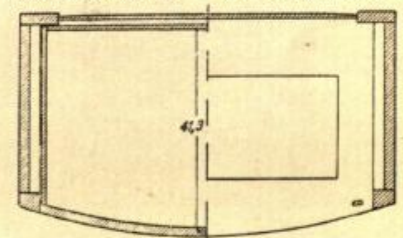

МАСШТАБ 1:5

Комод красного дерева на высоких ножках с двумя выдвижными ящиками неодинаковой глубины. Задние ножки и основание для передних ножек обработаны в виде массивных брусков прямоугольного сечения. Весь акцент композиции комода сосредоточен на двух передних резных ножках, сделанных в виде могучих лап хищника, верхняя часть которых прикрыта стилизованным листом античного характера. Выше идут два, слегка выступающих, полукруглых пилястра, расположенных по углам комода, между которыми заключена передняя выпуклая сторона с находящимися в ней ящиками.

Комод русской работы конца XVIII в. Влияние вошедших в употребление во Франции в эпоху директории античных деталей, по-своему переработанных, чувствуется только в резьбе передних ножек. Общие пропорции и характер отдельных деталей говорят о большой самостоятельности русского мебельного искусства в эту эпоху.

Коллекции музея г. Пушкина (б. Царское село). Екатерининский дворец, комнаты Елизаветы Алексеевны. Обмеры исполнены архитектором И. Н. Вильям.

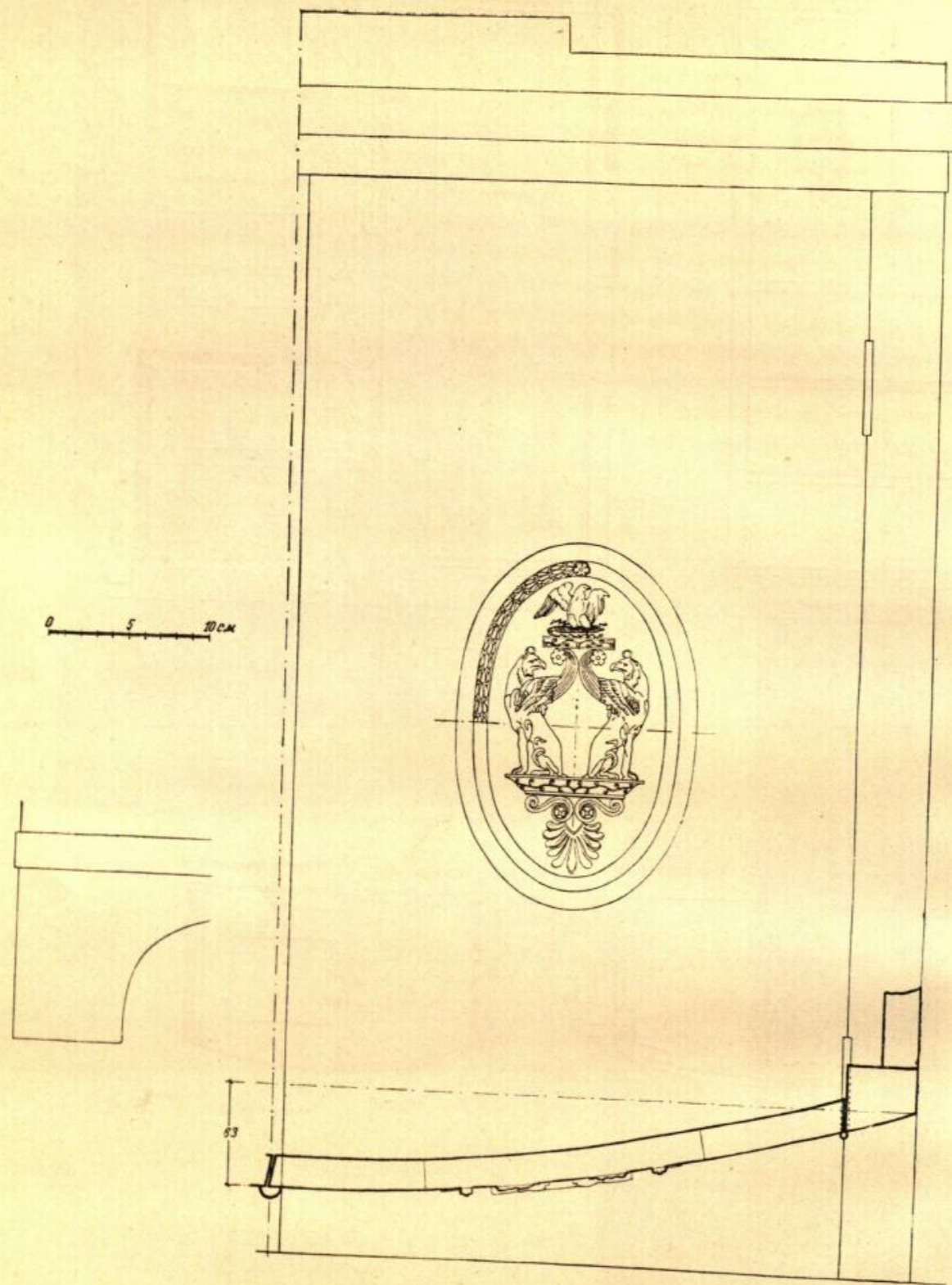

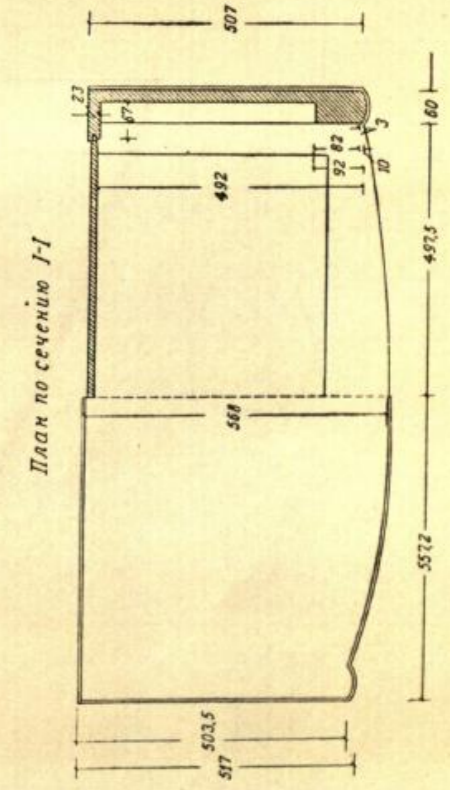
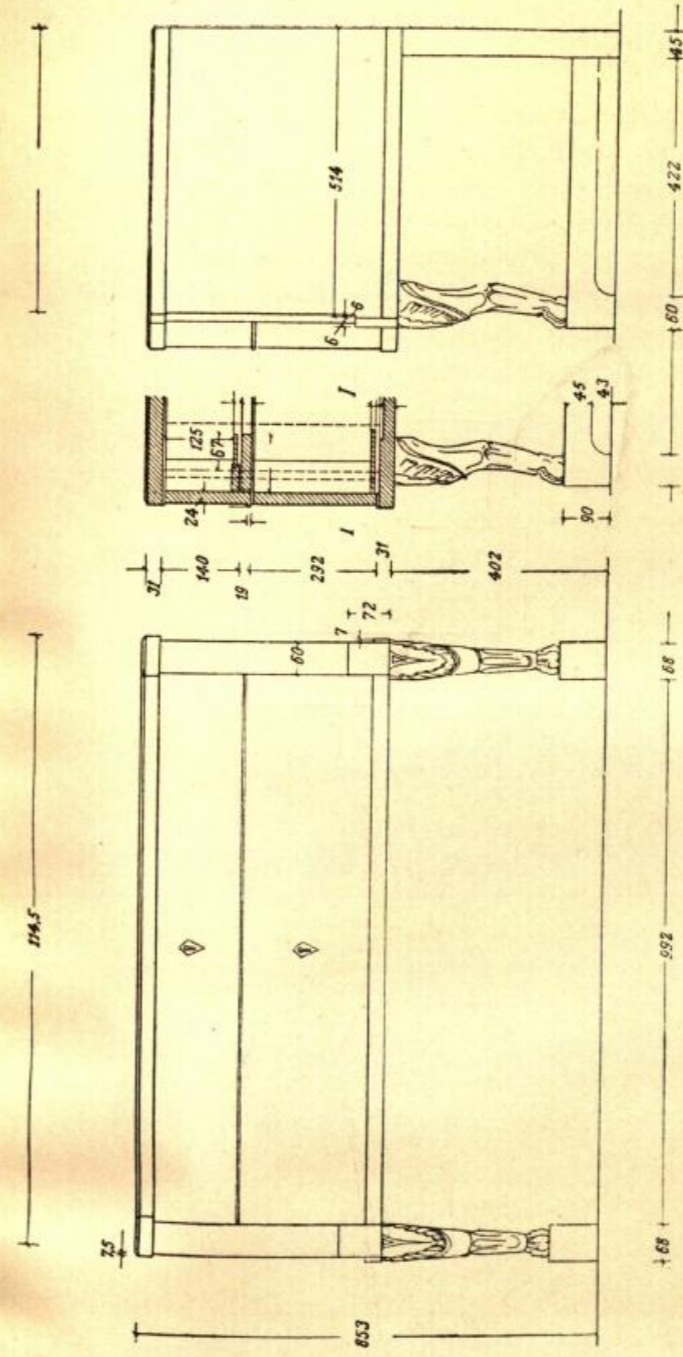
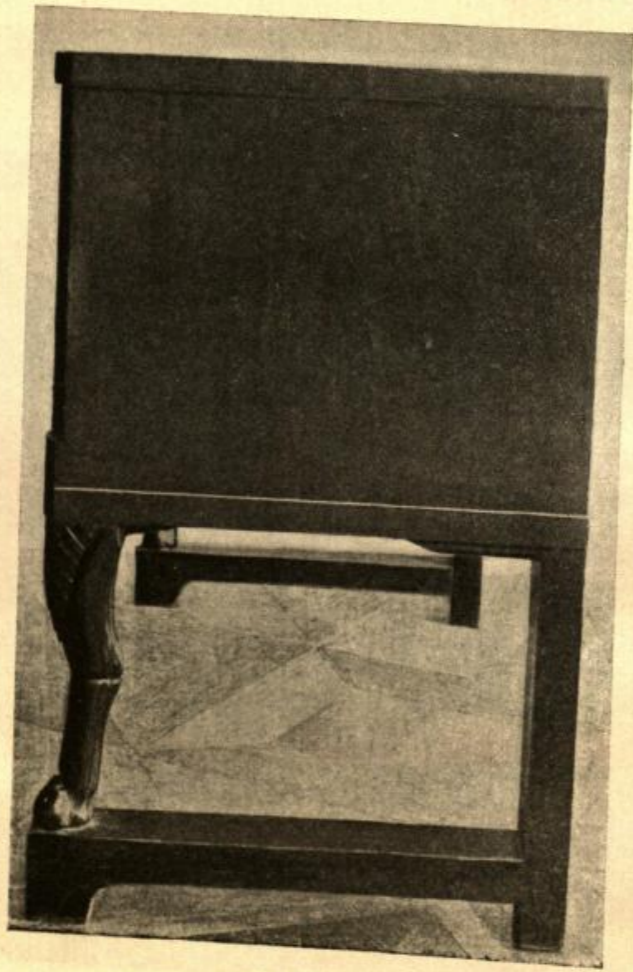

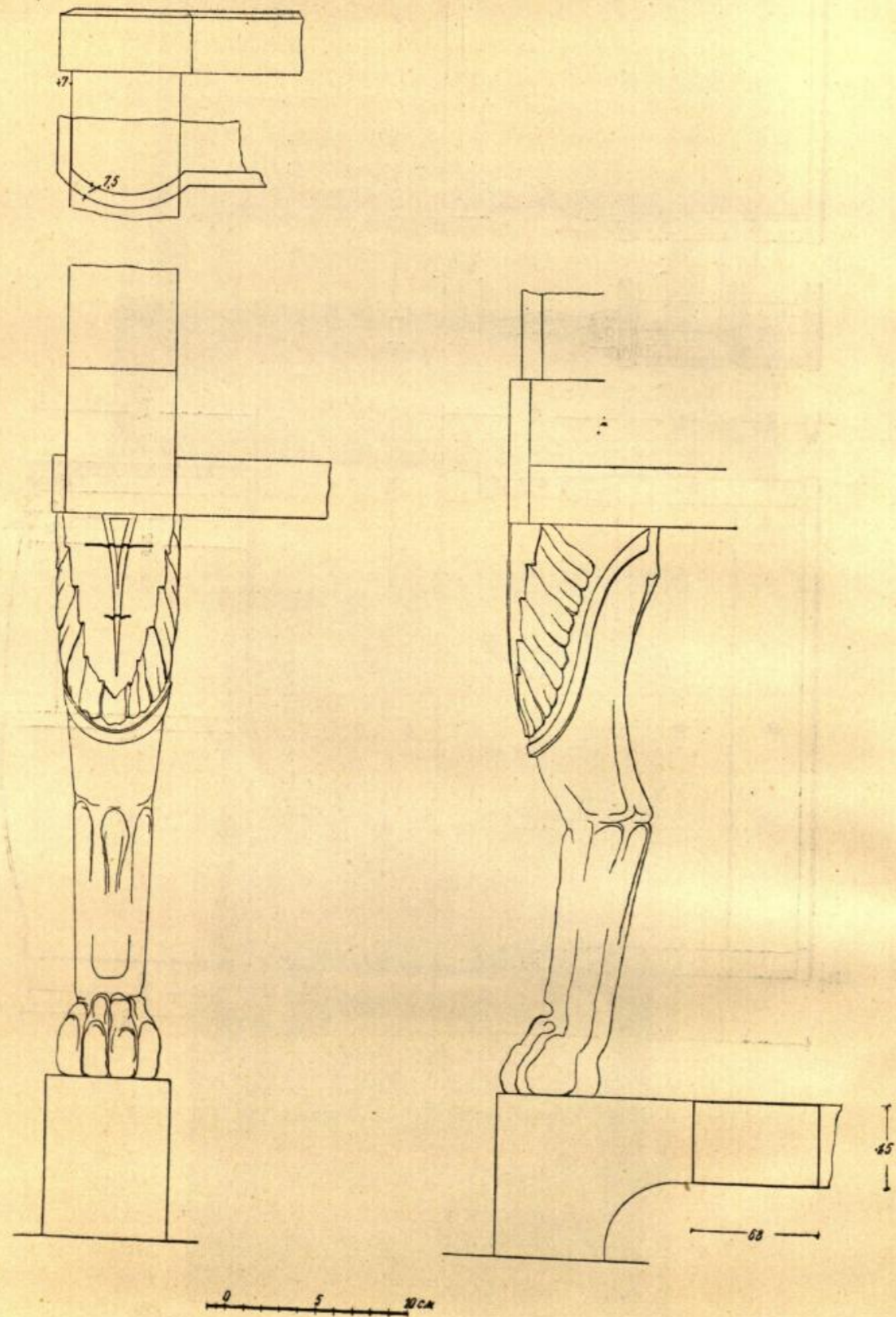

Стол письменный большой, красного дерева, с закрывающейся крышкой и глухими боковыми сторонами (ранний тип бюро). Задняя часть столовой доски занята по сторонам четырьмя неглубокими ящиками, а посередине двумя открытыми полочками. Средняя часть доски оклеена сафьяном темнозеленого цвета, с золотым тиснением по краям. В подстоле имеются пять ящиков, причем средний вдвое шире боковых. Ножки гладкие, квадратного сечения, постепенно утоняются книзу.

Стол русской работы конца XVIII в. Коллекции Петергофского музея. Корпус Монплеzir, кабинет Екатерины II. Обмеры исполнены арх. А. П. Ершовым.



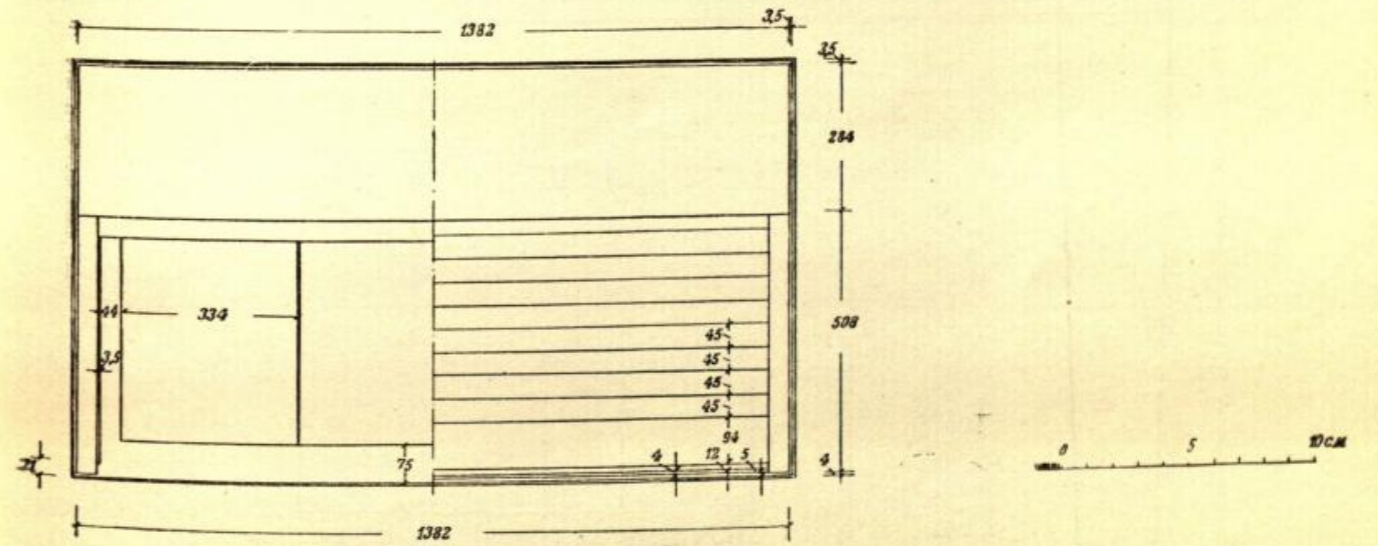
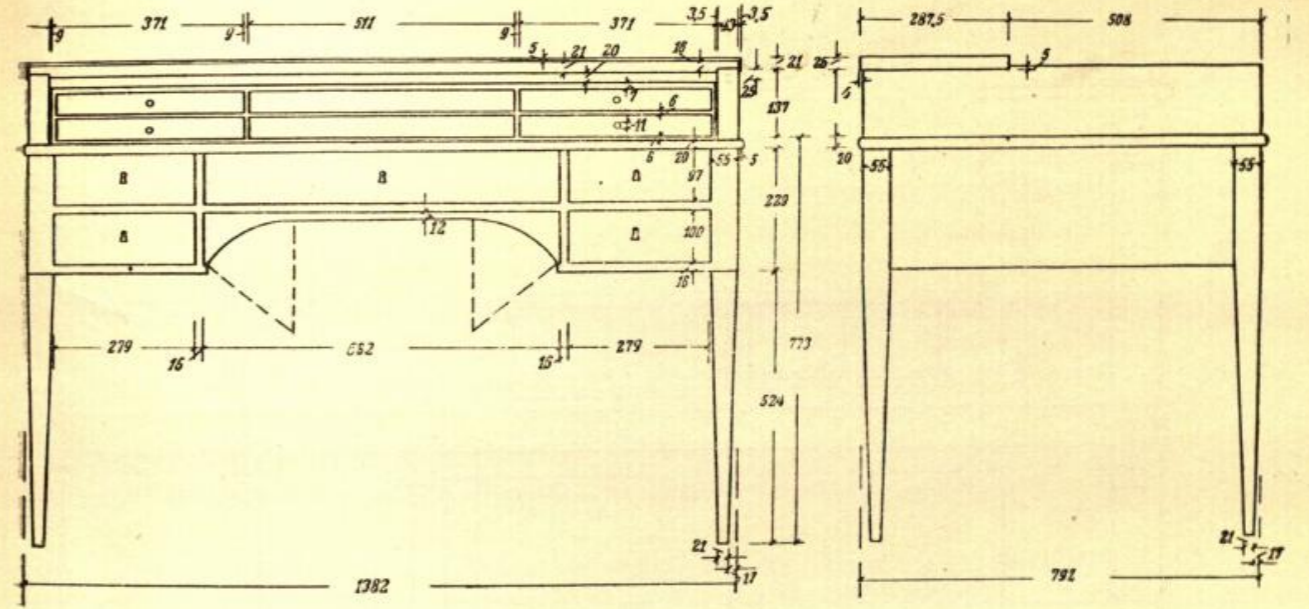
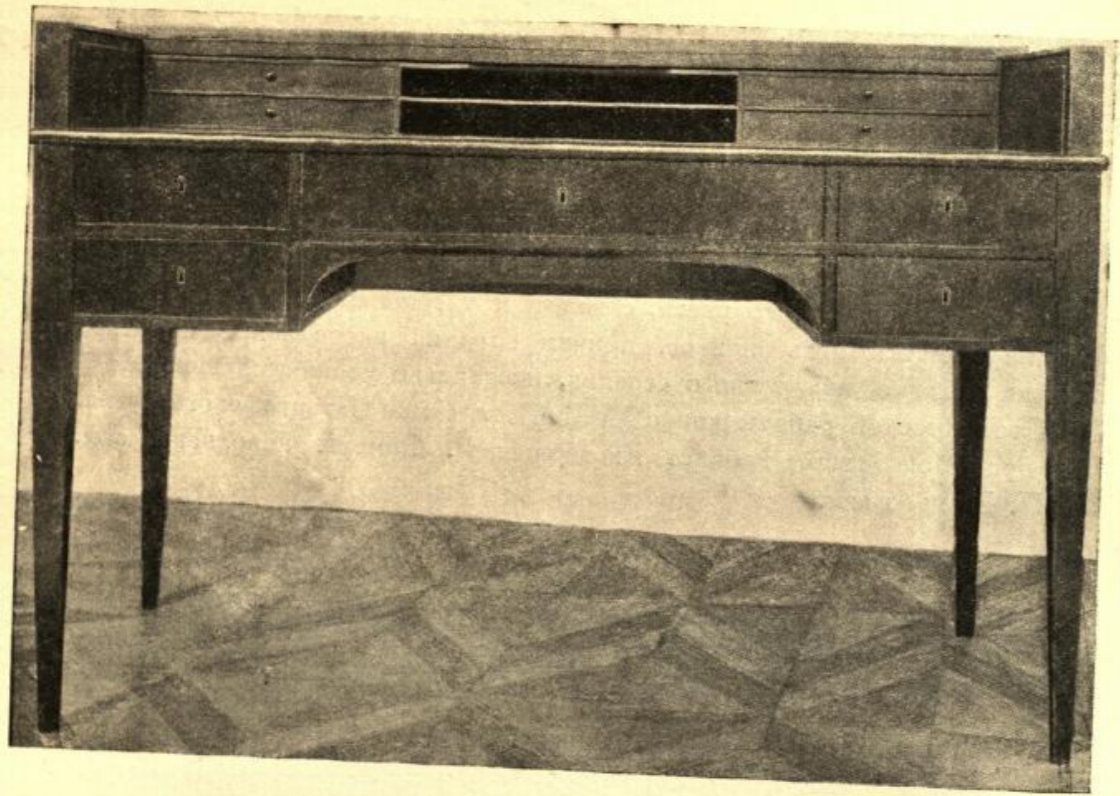

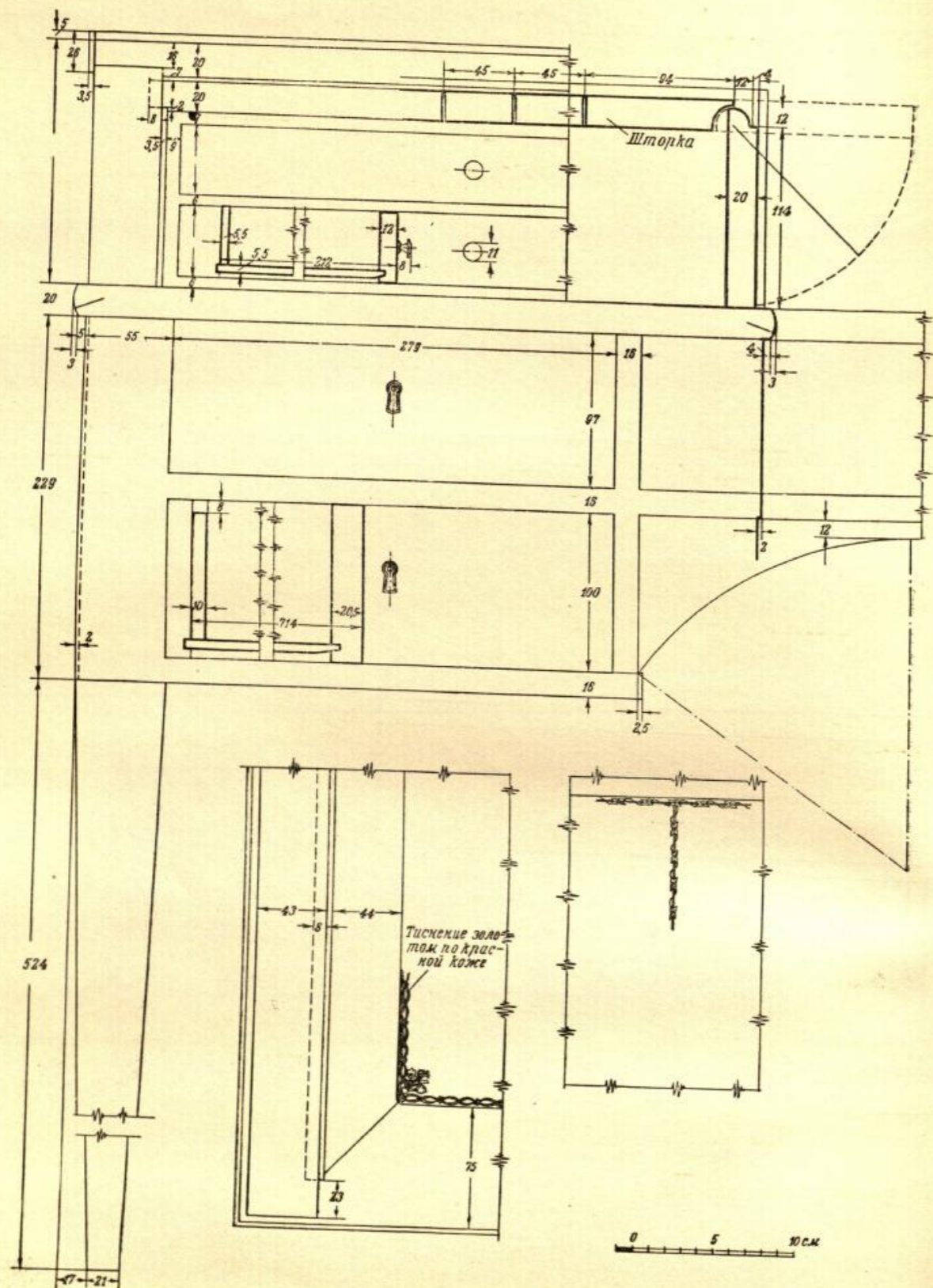

Бюро-цилиндр красного дерева с выдвижной доской для письма, оклеенной посредине, очевидно позднее, красным сукном. При вдвигании доски цилиндрическая крышка, механически опускаясь, закрывает бюро. Внутри бюро девять ящиков по три в ряд, причем верхние мельче нижних. В подстоле также три ящика. Замочные личинки были закрыты круглыми бронзовыми накладками, от которых на месте осталась только одна. Простые утоняющиеся книзу ножки квадратного сечения обуты внизу в бронзовые наконечники. Неглубокие филенки у боков подстоля и небольшая обвязка внизу у выдвижной доски являются единственным украшением на ровной глади стенок бюро.

Бюро русской работы конца XVIII—начала XIX в. Сделано по типу аналогичных бюро, появившихся во Франции с последней четверти XVIII в. Коллекция Павловского дворца в г. Слуцке. Кабинет заведующего научной частью. Обмеры исполнены арх. И. Н. Вильям.

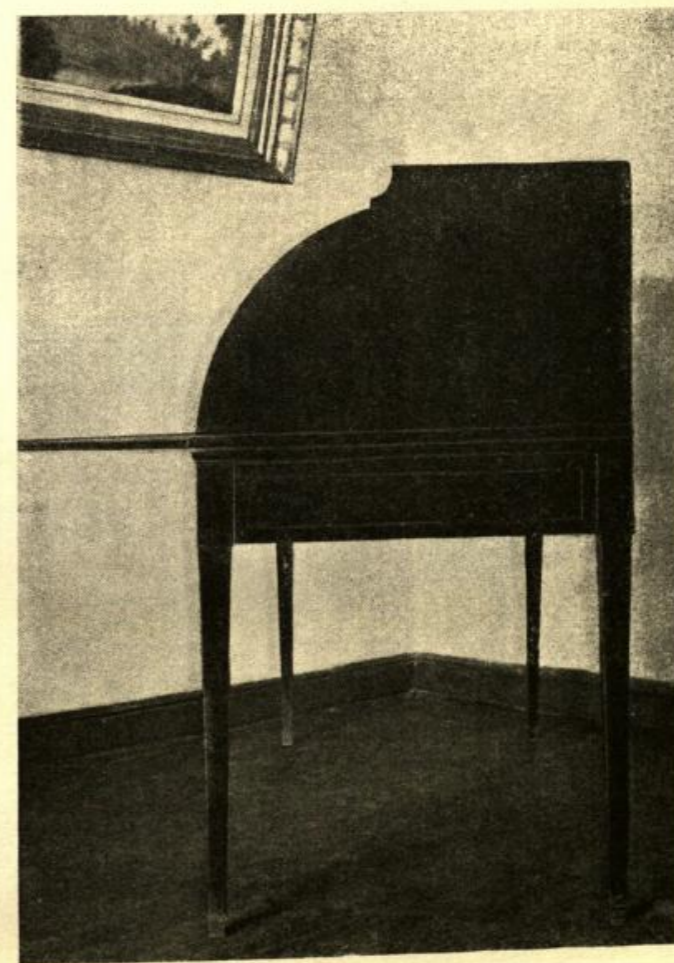

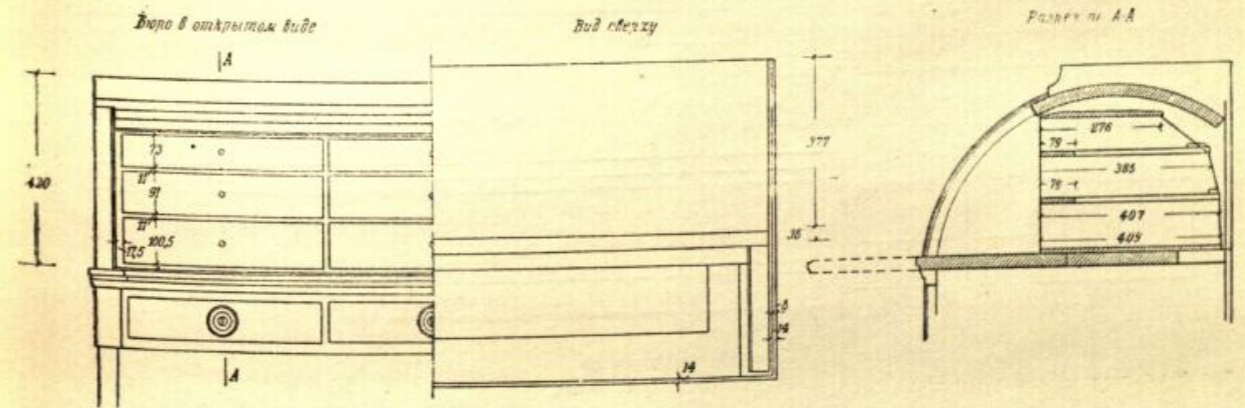
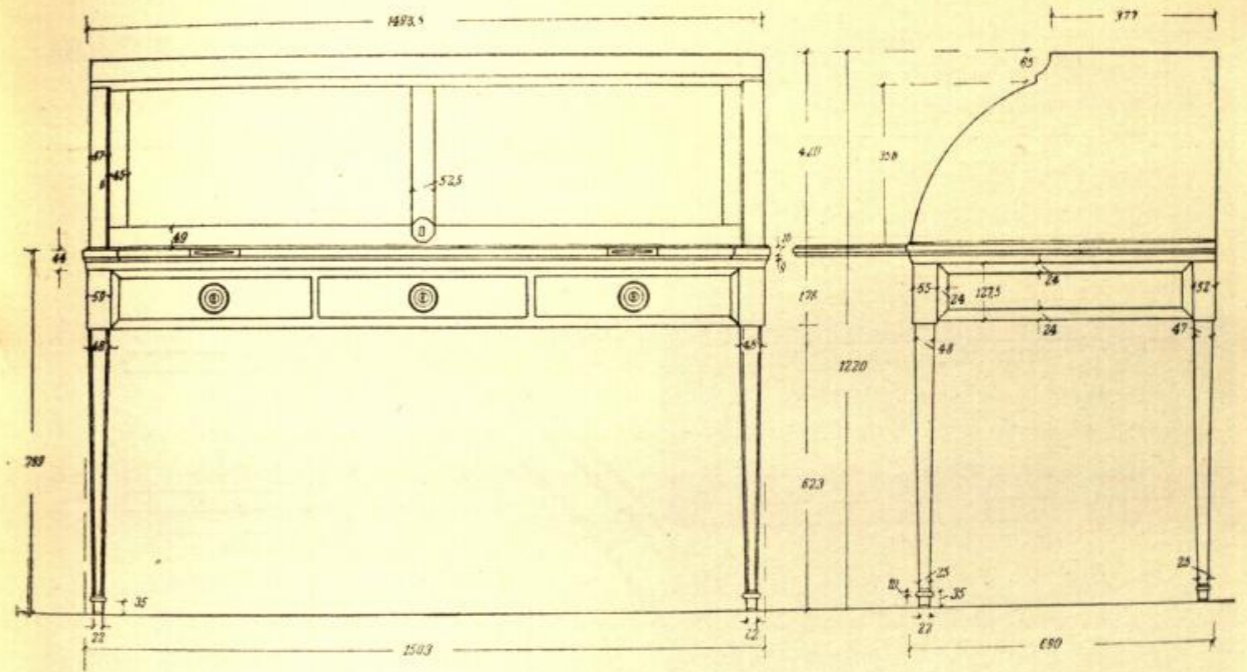

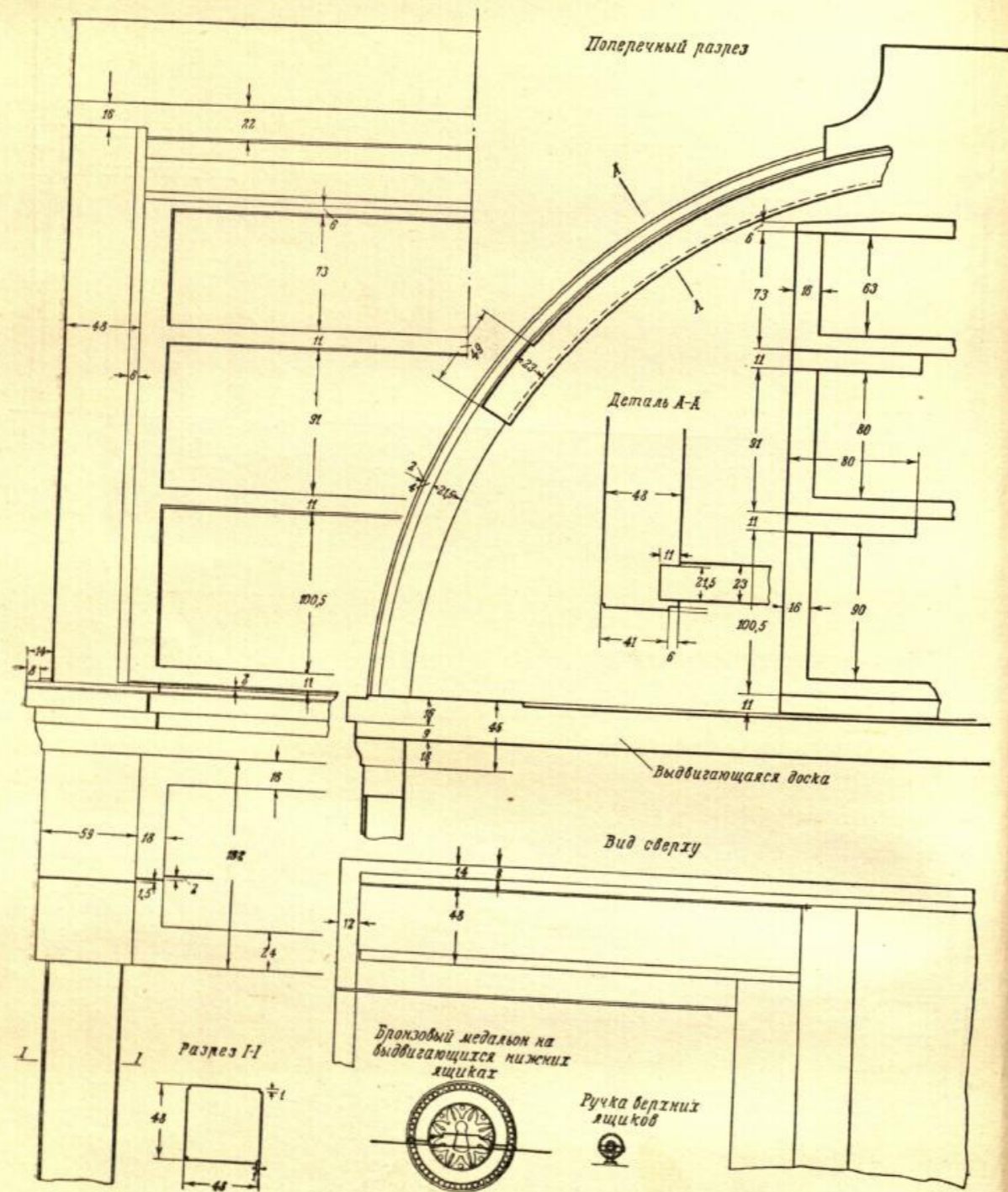

Шкаф книжный полированного красного дерева с двумя застекленными дверками и одним ящиком в нижней части. Геометрический рисунок переплета делит дверку на три прямоугольника с диагональными горбыльками. Вертикальные передние углы шкафа срезаны. Слегка выступающая верхняя обвязка шкафа, переплеты дверок и нижний ящик окантованы узкими полосками черного дерева. Узкий, немного отступающий от края верх шкафа гладкой прямой формы. Ножки не сохранились, но, вероятнее всего, они были небольшие граненые, суживающиеся книзу. Боковые стенки гладкие, полированного дерева. Личинки замков имели ромбовидные вставки черного дерева.

Шкаф русской работы XIX в., имеется дата 1828 г. Собрание Государственного исторического музея из б. Ново-Спасского монастыря в Москве. Обмеры шкафа исполнены арх. В. Н. Калиш.

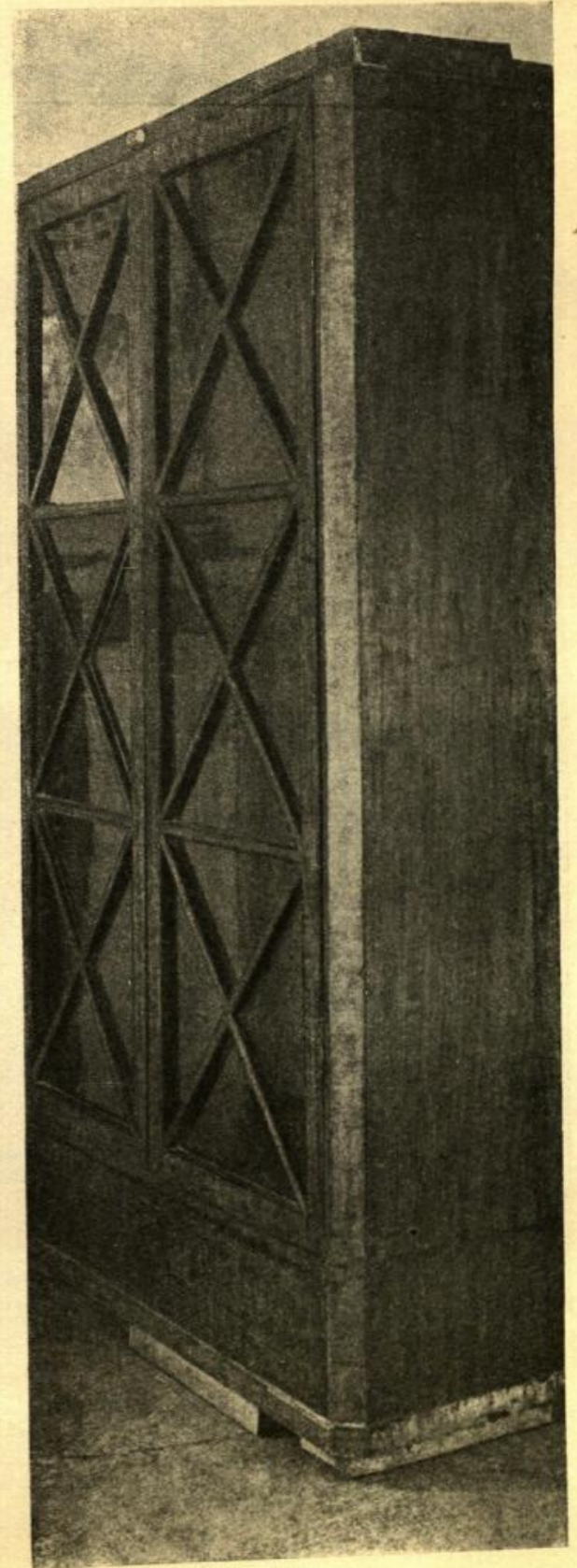

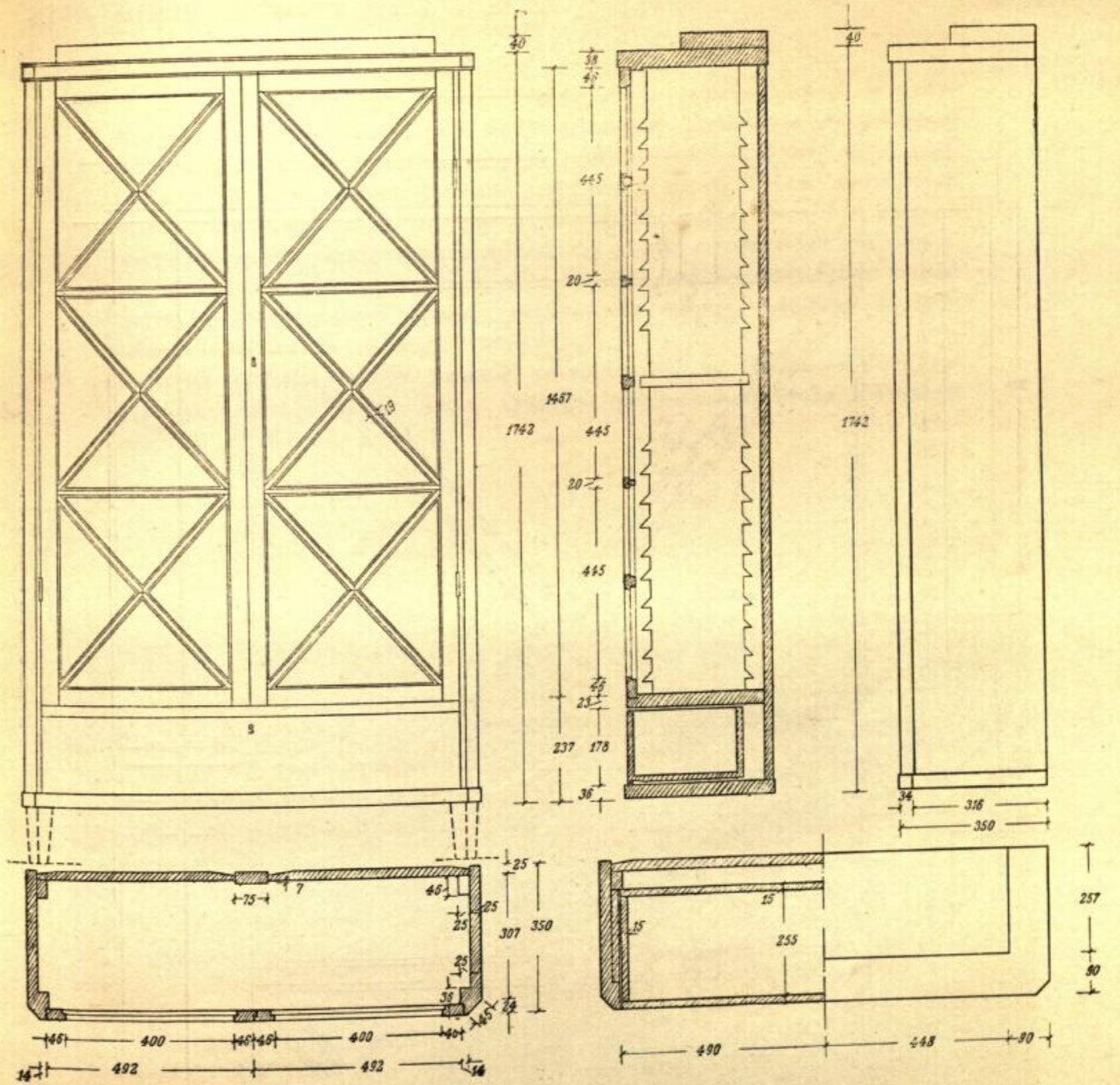
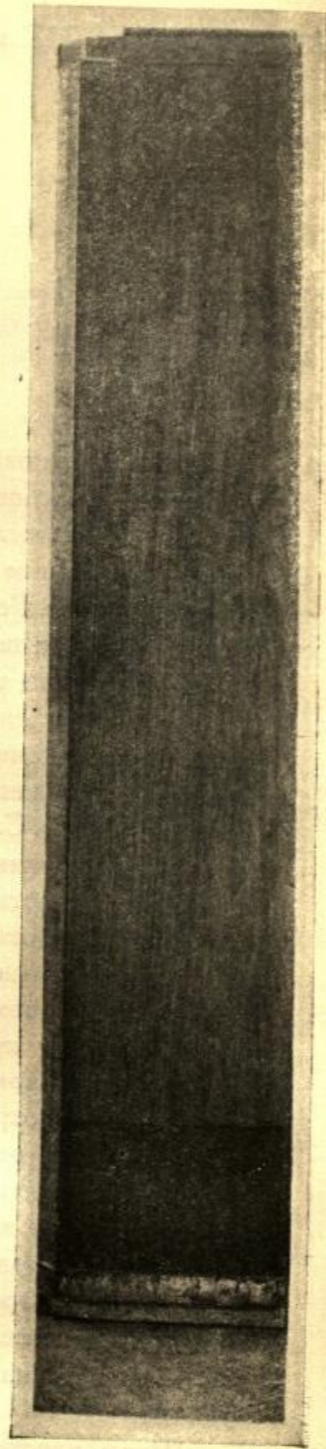
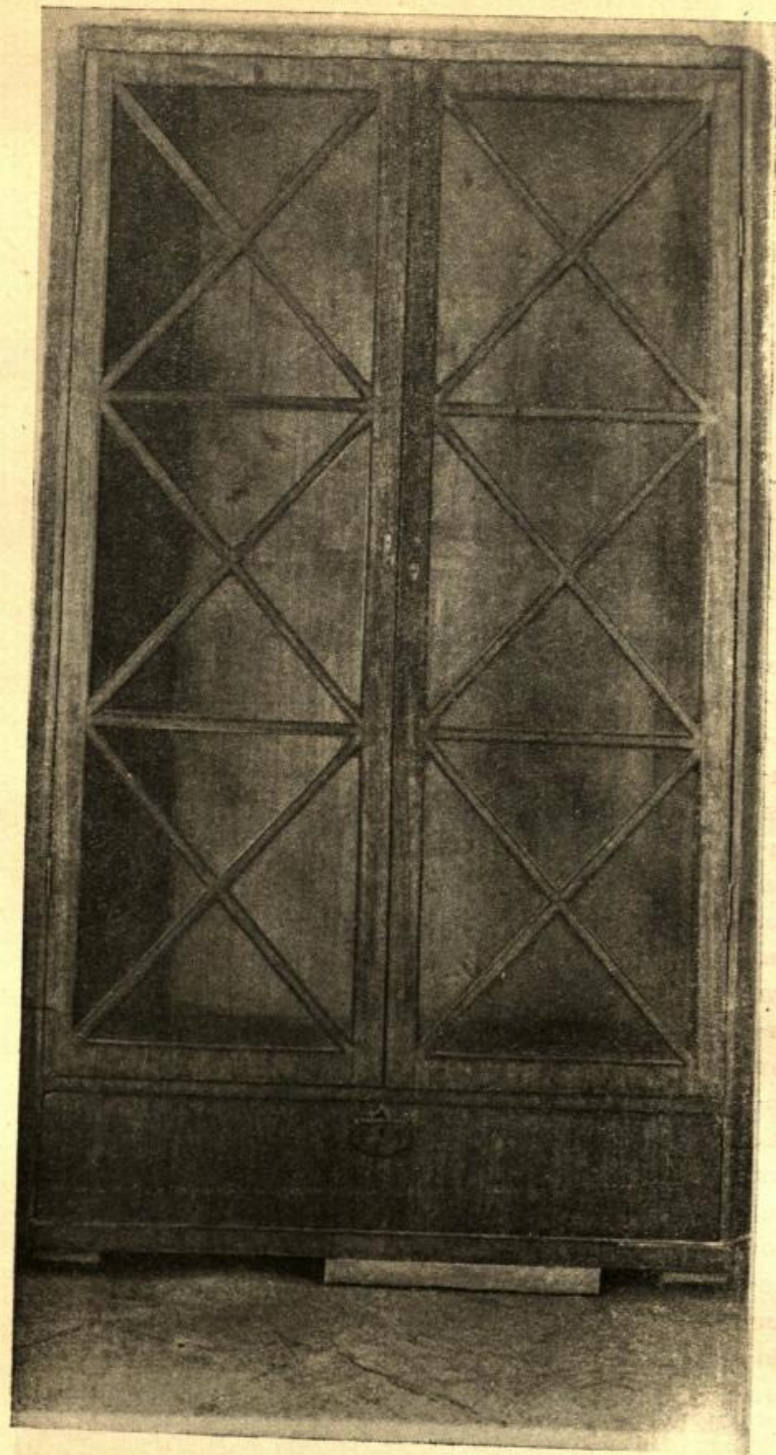

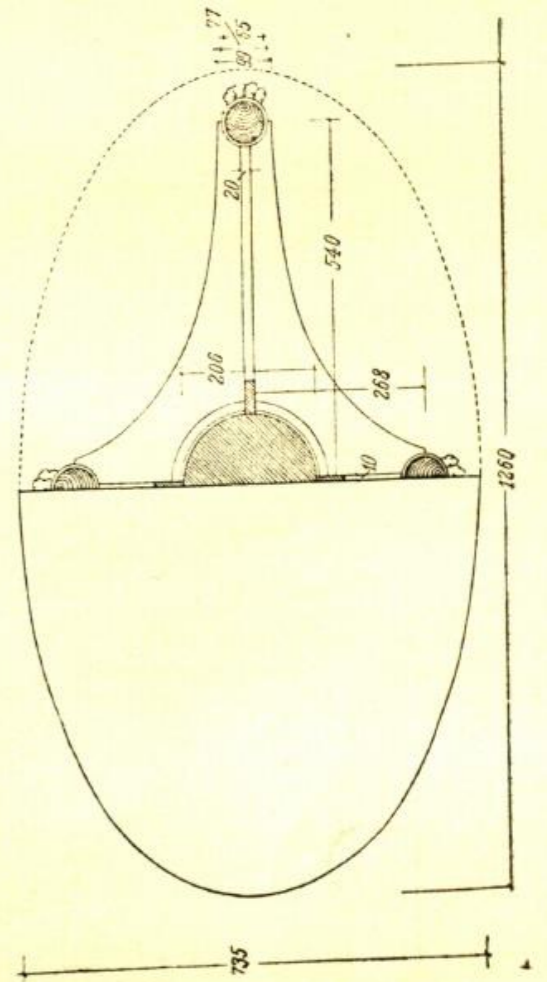
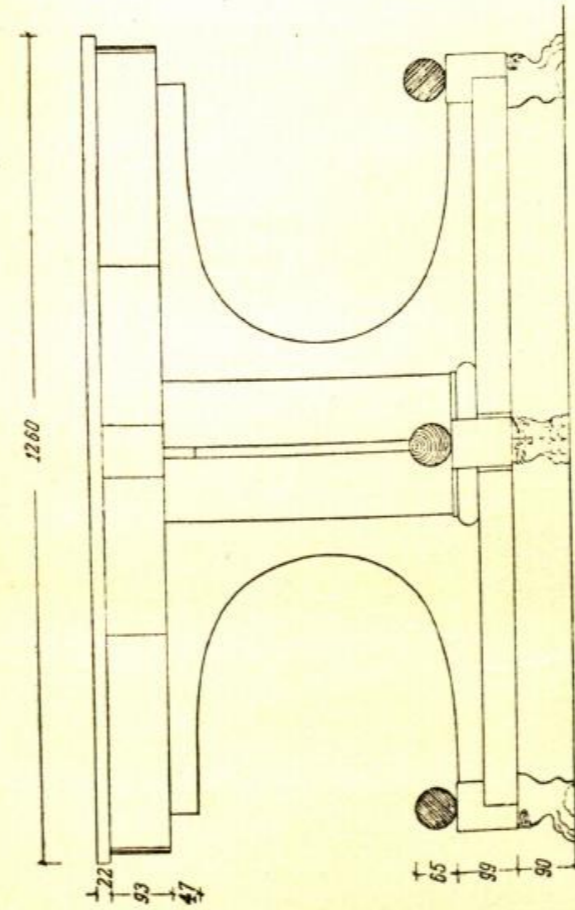
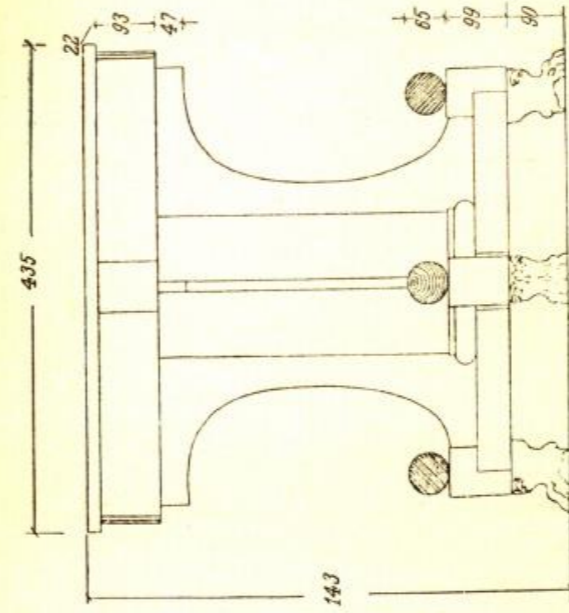
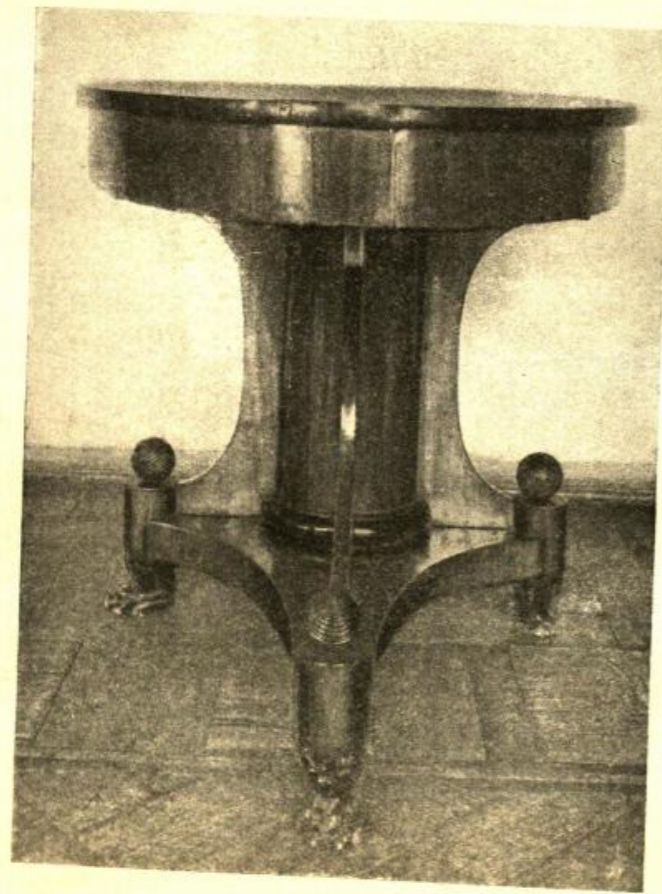
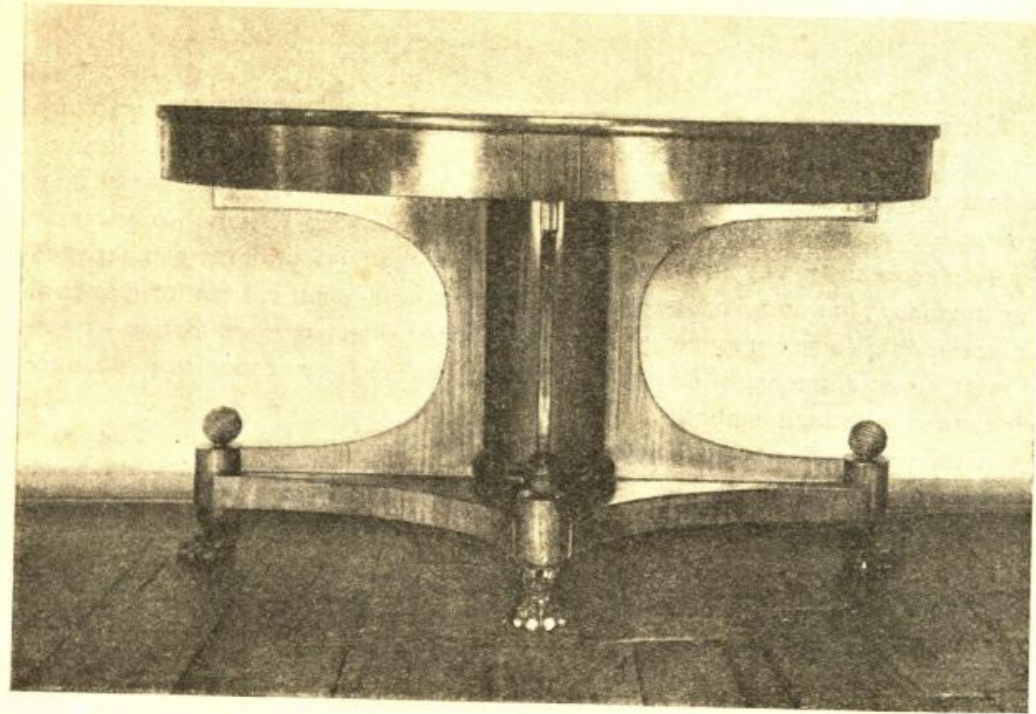

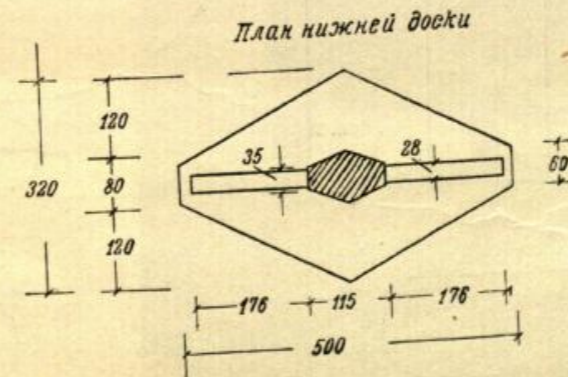
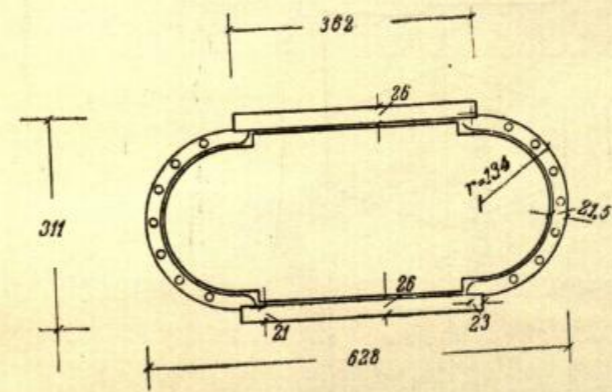
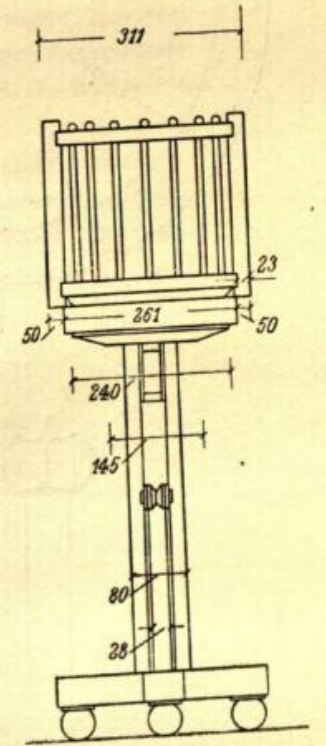
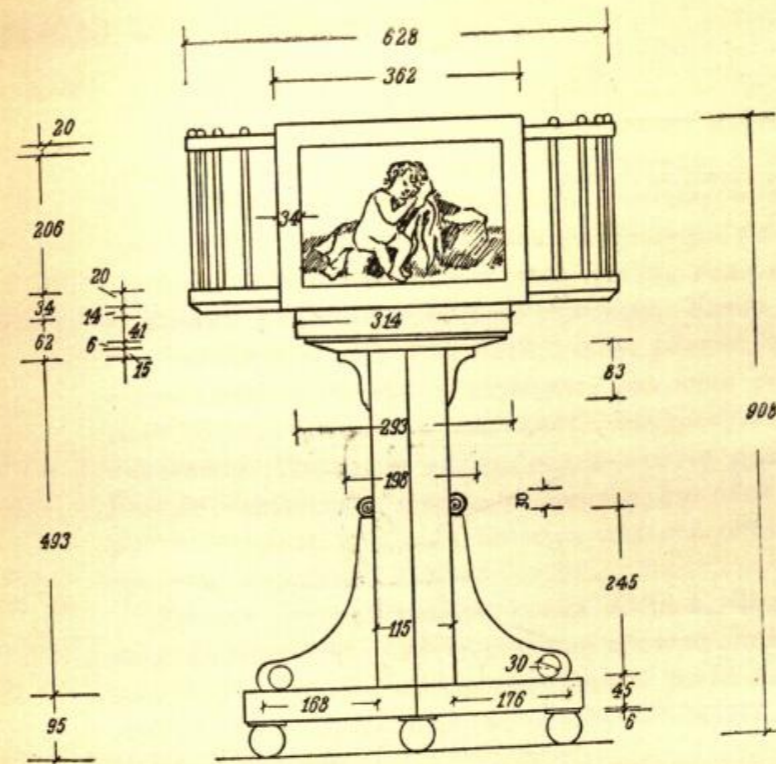

КРЕСЛО КОНЦА XVIII в.

Кресло орехового дерева коричневого цвета, местами по резьбе покрытого краской и позолотой. Передние и задние ножки изогнуты. Изгиб задних ножек продолжен и в спинке, концы обвязи которой оканчиваются небольшими завитками с резными розетками по бокам. Изгиб передних ножек продолжен и в устоях подлокотников кресла, оканчивающихся резными львиными головами. Устои подлокотников, в местах соединения с обвязью сиденья, имеют резные, квадратной формы, рамки с круглыми розетками в середине, над ними резной растительный орнамент, раскрашенный в два цвета, внутренние листья белые, наружные оливковые. Передние ножки оканчиваются резными звериными лапами. Резные украшения, в виде пальметок, имеются в местах присоединения ручек к спинке кресла. Спинка и сиденье обиты тканью более позднего времени, середины XIX в.

Кресло русской работы конца XVIII в. Формы его отчасти напоминают французскую мебель этого же времени, переданы с большим запасом материала и снабжены орнаментацией более позднего времени. Из коллекций Государственного исторического музея. Обмеры исполнены арх. И. Н. Вильям.

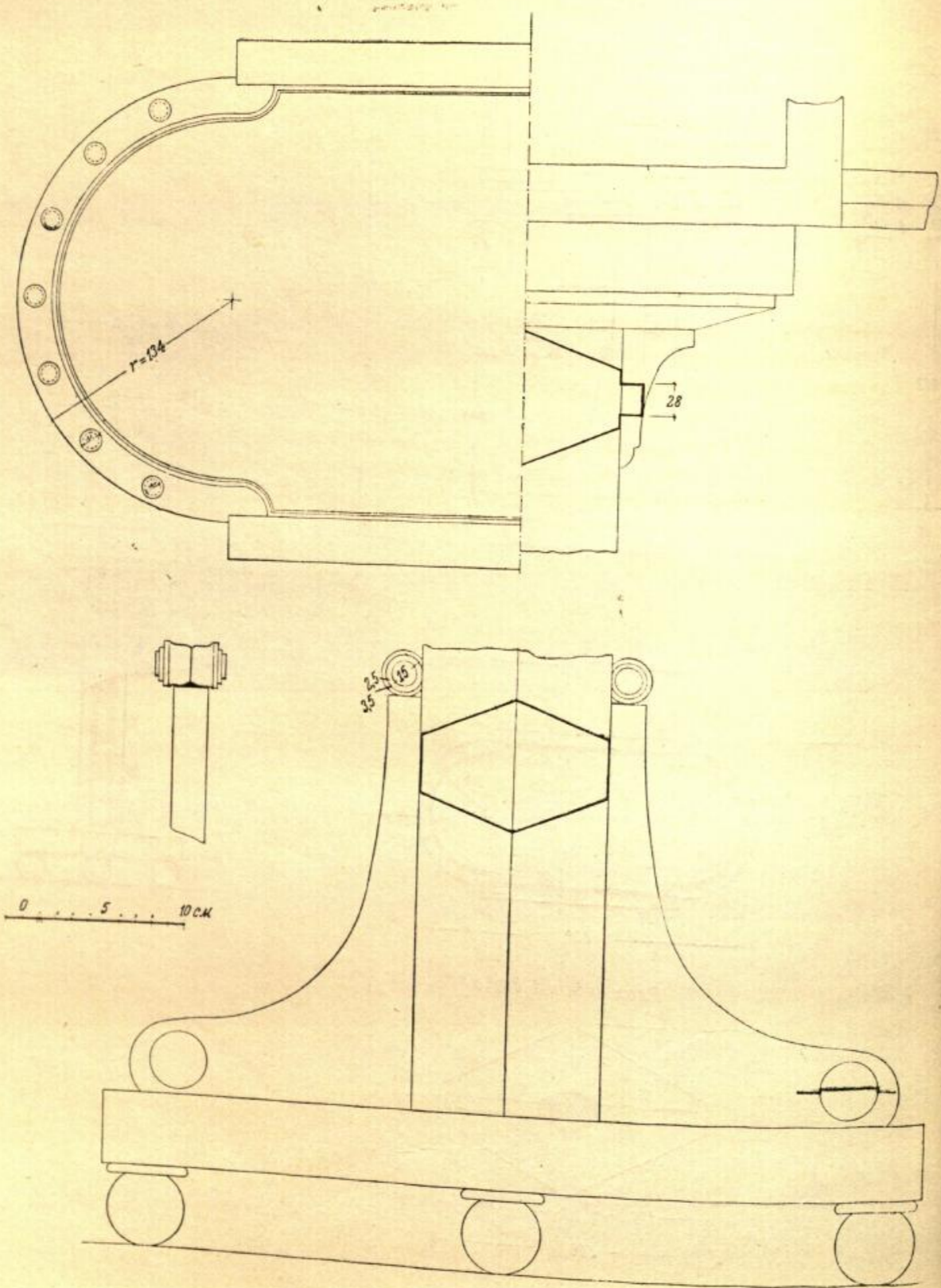

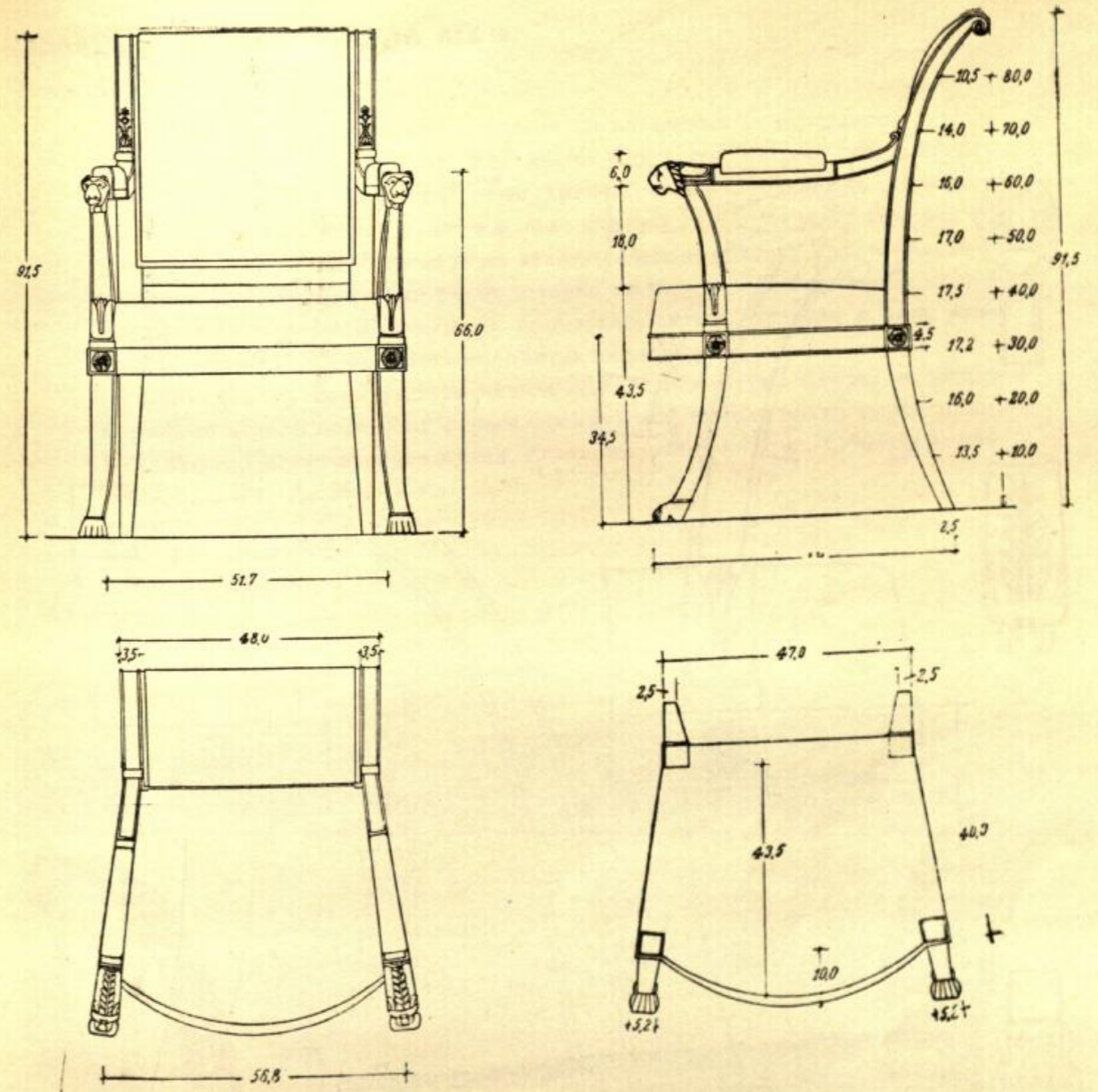
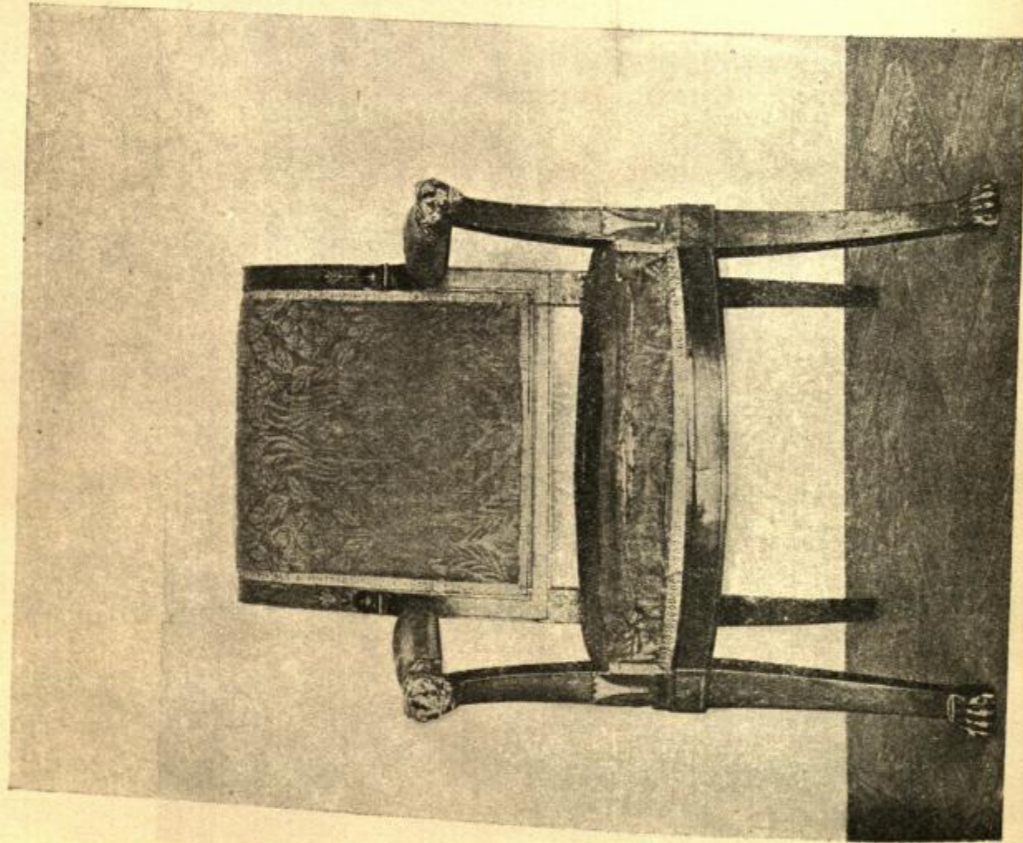
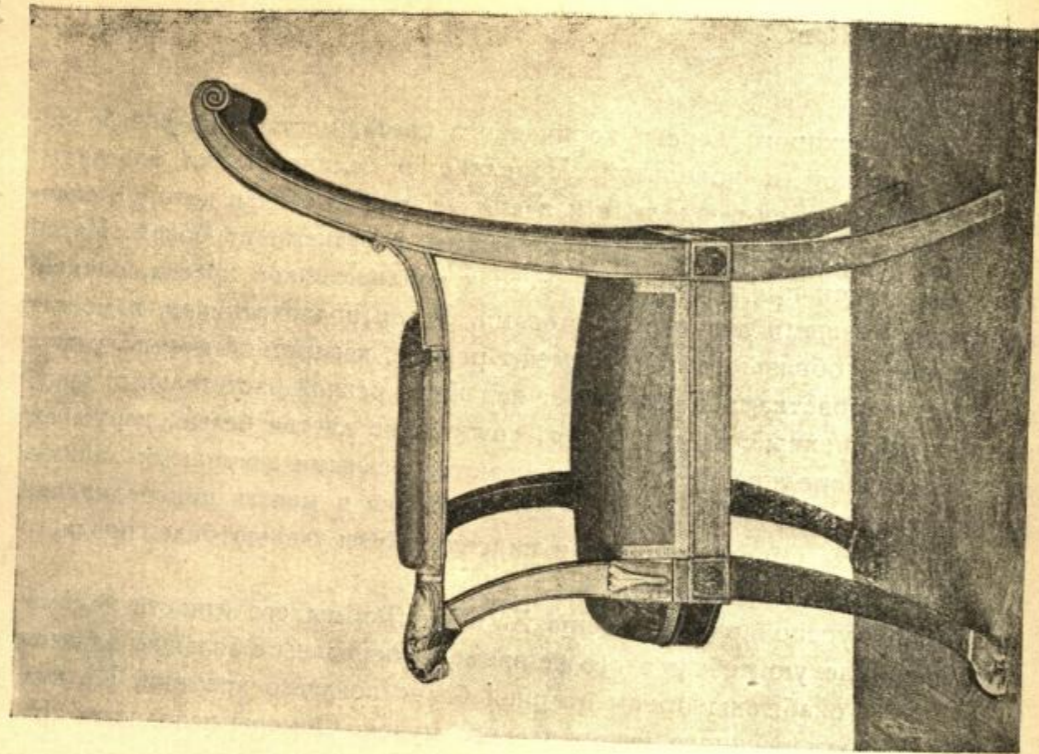

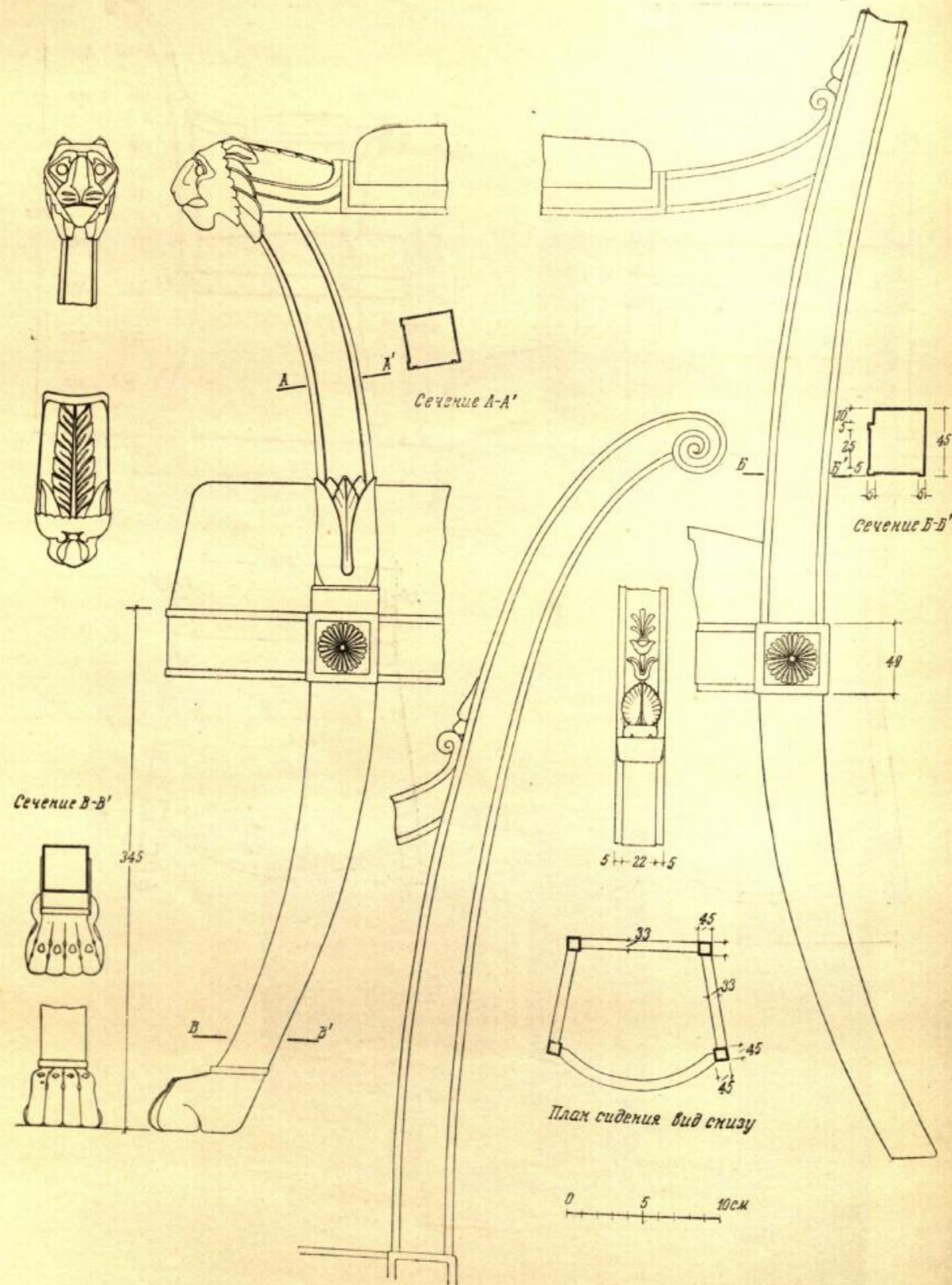

Банкетная скамья красного дерева со вставками из карельской березы и бронзовыми украшениями. Ее сильно изогнутые четыре ножки вверху оканчиваются резными головками грифов с металлическими кольцами в клювах. Концы ножек резные в виде птичьих лап, держащих полушария. Боковые стенки банкетки глухие, заключенные в обвязку прямоугольного сечения. Обвязь банкетки имеет вставки из карельской березы. В местах соединения с ножками имеются бронзовые литые накладки в виде женских головок. Сиденье мягкое, обитое сафьяном.

Банкетка русской работы начала XIX в. Изогнутые формы ее ножек и резные детали передают формы французской мебели эпохи директории. Коллекции Петергофского музея, Екатерининский корпус. Обмеры исполнены арх. М. Д. Мочальской.

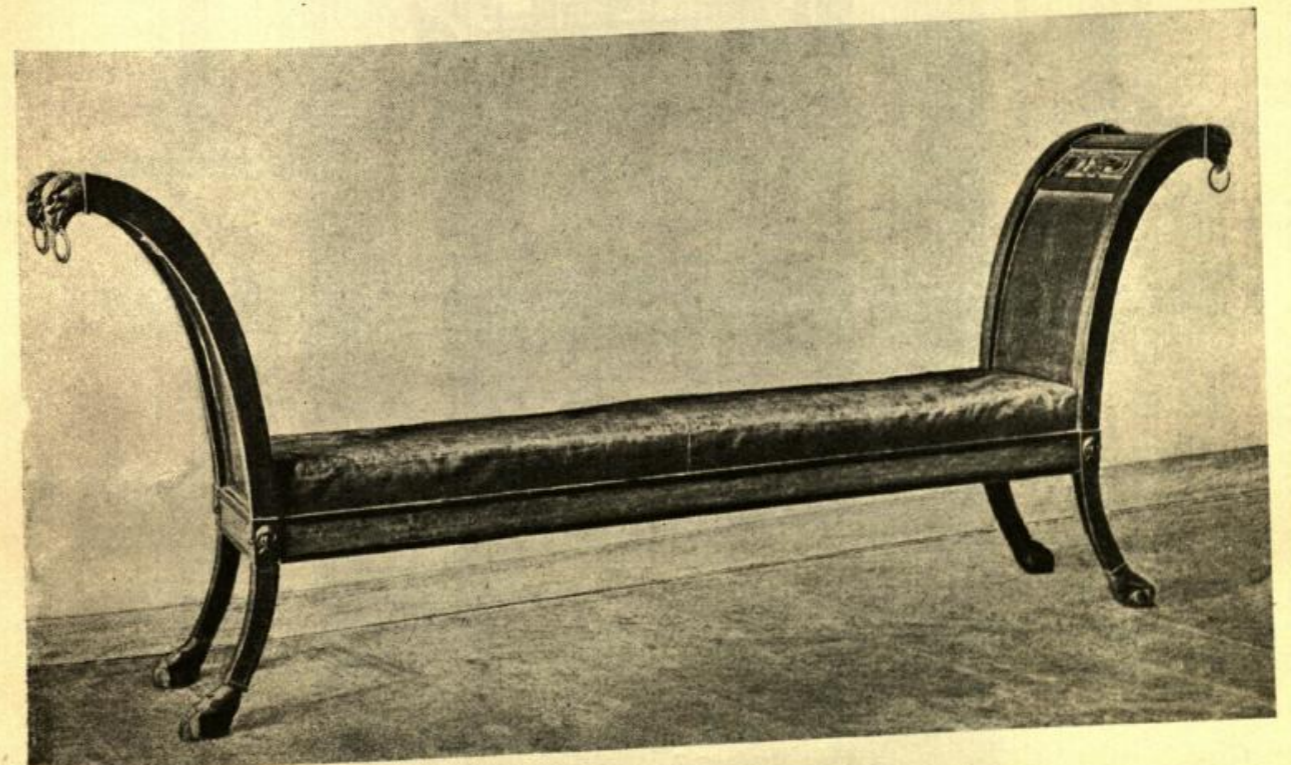

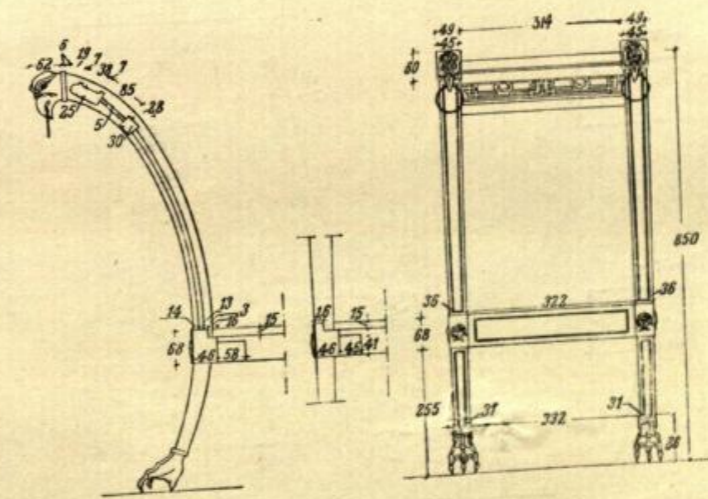
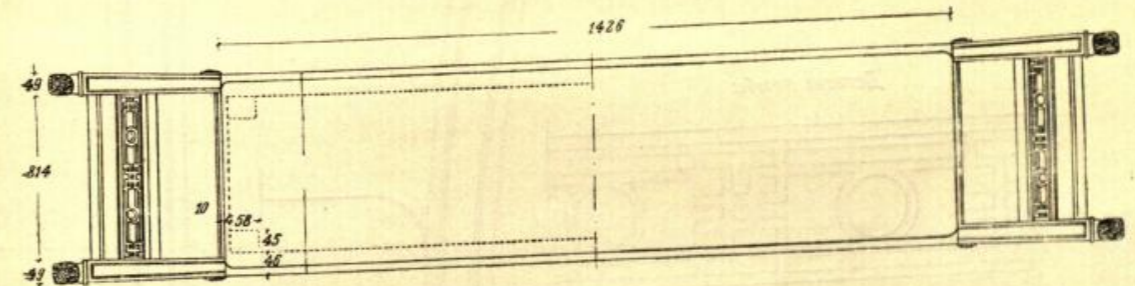
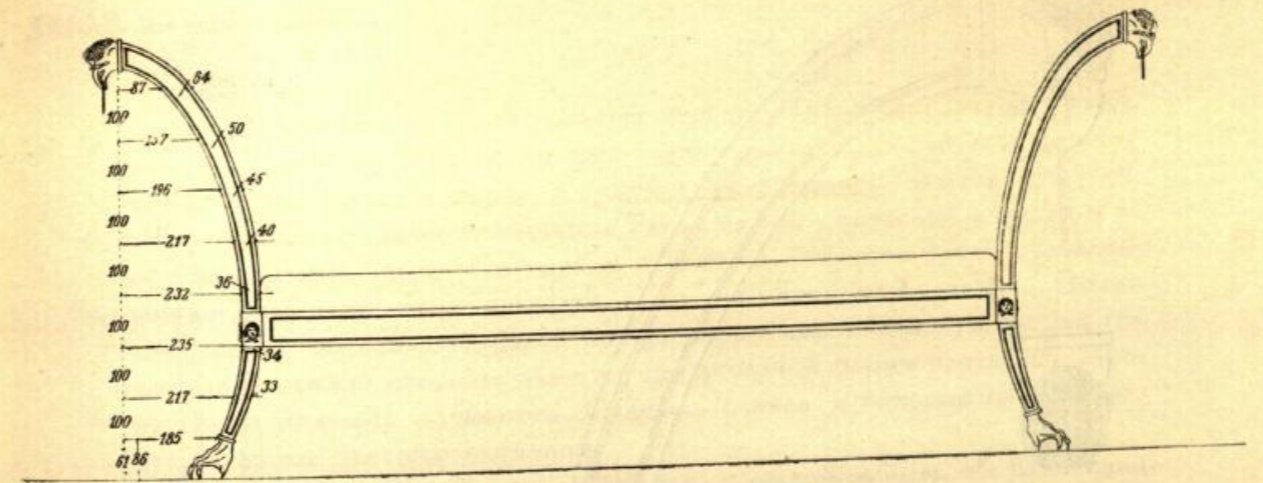
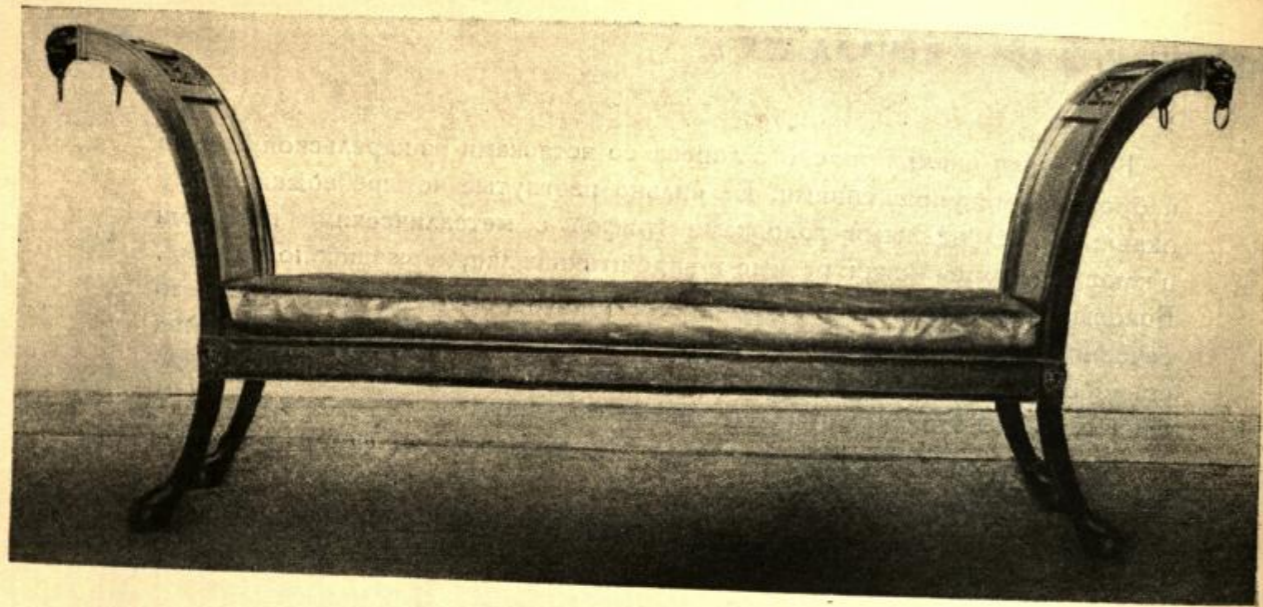

НАЧЕРТЪ 1:4

ДИВАН НАЧАЛА XIX в.

Диван большой, светлого красного дерева, с бронзовыми украшениями, о восьми ножках. Бока из прямых глухих филенок, заключенных между четырехугольными стойками, с узкими филенками с каждой стороны, обложенными медными штабиками. Такой же тип украшения имеется и на обвязи сиденья. Места скрепления с ножками отмечены прямоугольными ширинками, закрытыми накладками из гофрированной латуни. Ножи квадратного сечения, утоняясь книзу, имеют пирамидальную форму, на ножках с каждой стороны имеются трехугольной формы плоскости, ограниченные медными штабиками. Сиденье, спинка и боковые плоские подушки обиты цветным сафьяном.

Диван в стиле Жакоб, начала XIX века, русской работы. Из коллекции Гатчинского дворца в г. Красногвардейске. Приемная комната в покоях Александра III. Обмеры выполнены арх. М. Д. Мочальской.

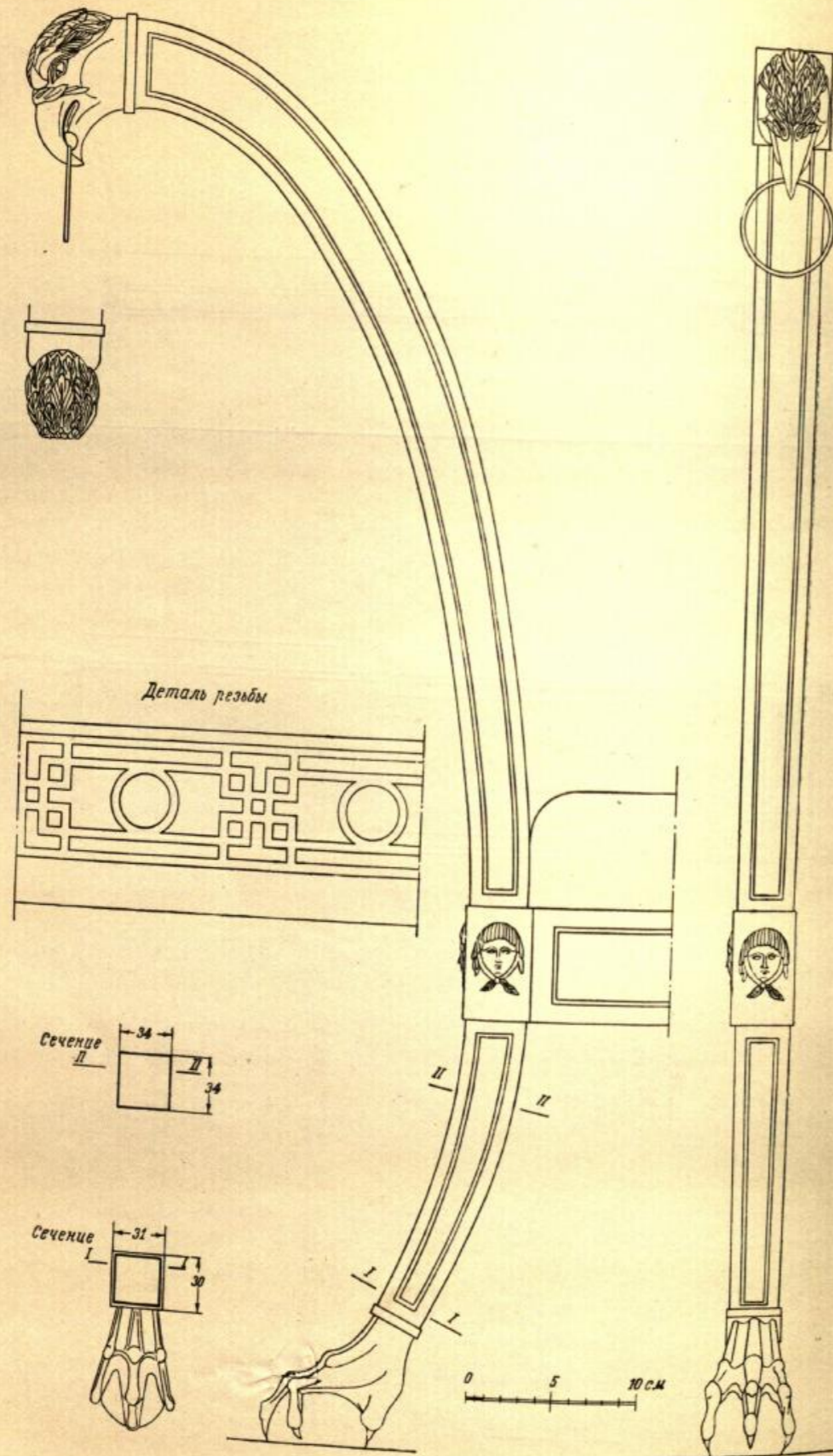

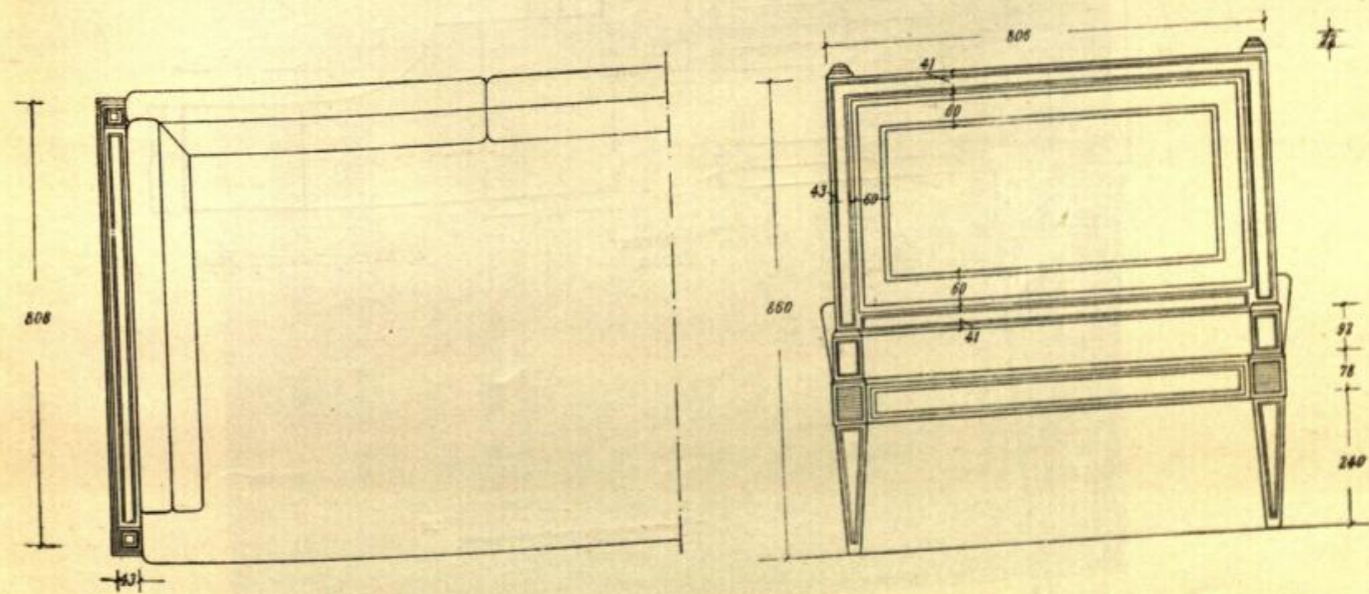
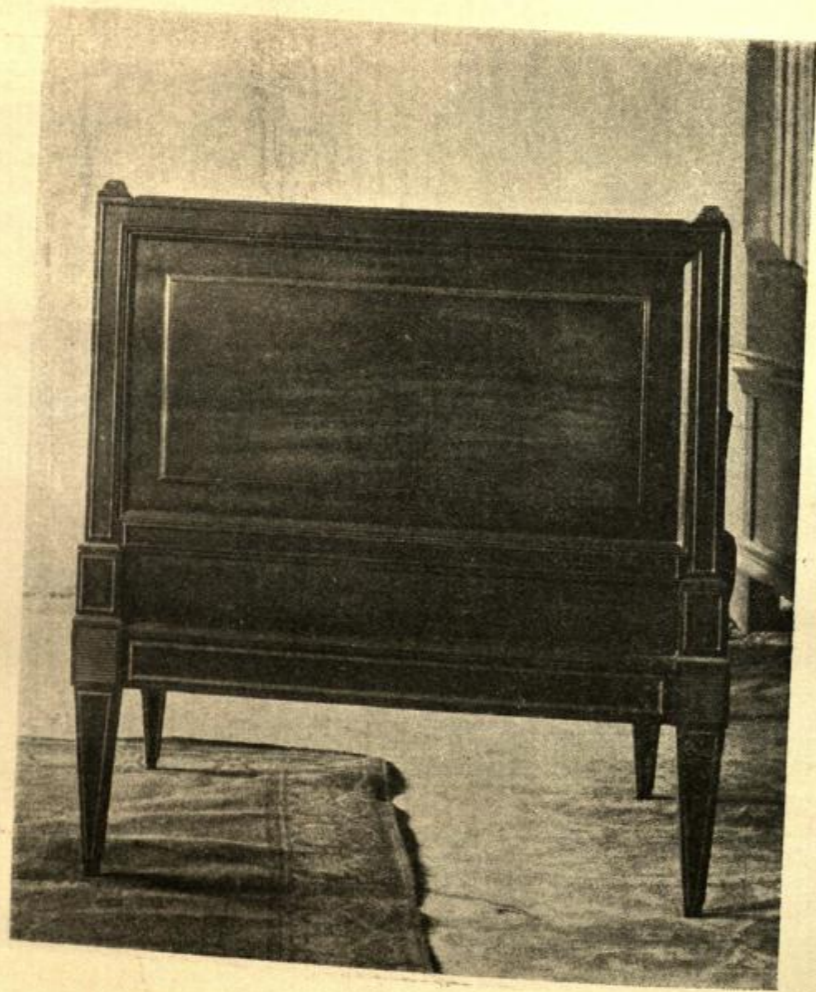
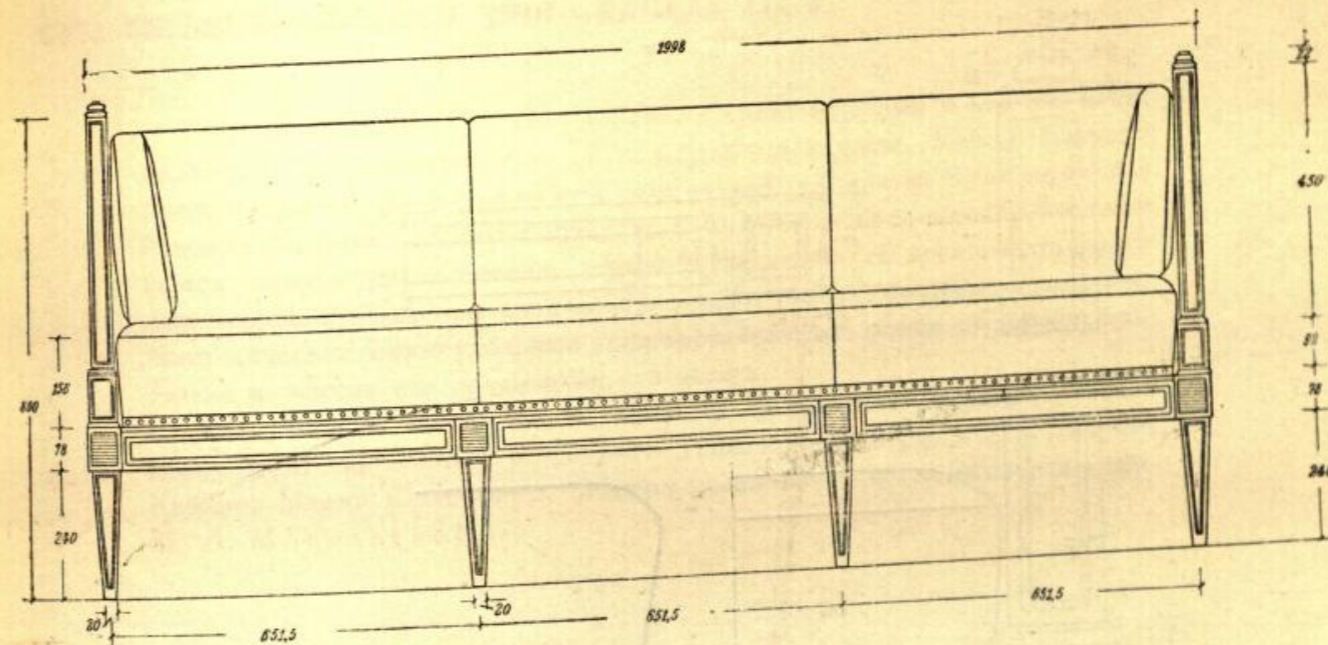

СТОЛ ПИСЬМЕННЫЙ КОНЦА XVIII — НАЧАЛА XIX в.

Стол письменный, красного дерева, с тремя ящиками в верхней части подстоля и выдвижной доской над средним ящиком. Между ножками имеются две полки с бронзовой решеточкой по краям. Края ящиков и боковых филенок подстоля обведены бронзовыми „бусинками“. Две пары ножек, квадратных в сечении, суживаются книзу, со всех сторон имеют каннелюры, а внизу — металлическую оправу, оканчивающуюся колесиком. Металлические прямоугольные гофрированные пластинки украшают подстолие на местах его соединения с ножками.

Этот стол в стиле Жакоб является прекрасным образцом мебели конца XVIII — начала XIX в. Собрание Павловского дворца-музея, 1-й этаж. Кабинет Марии Федоровны. Обмеры письменного стола выполнены арх. М. Д. Мочальской.

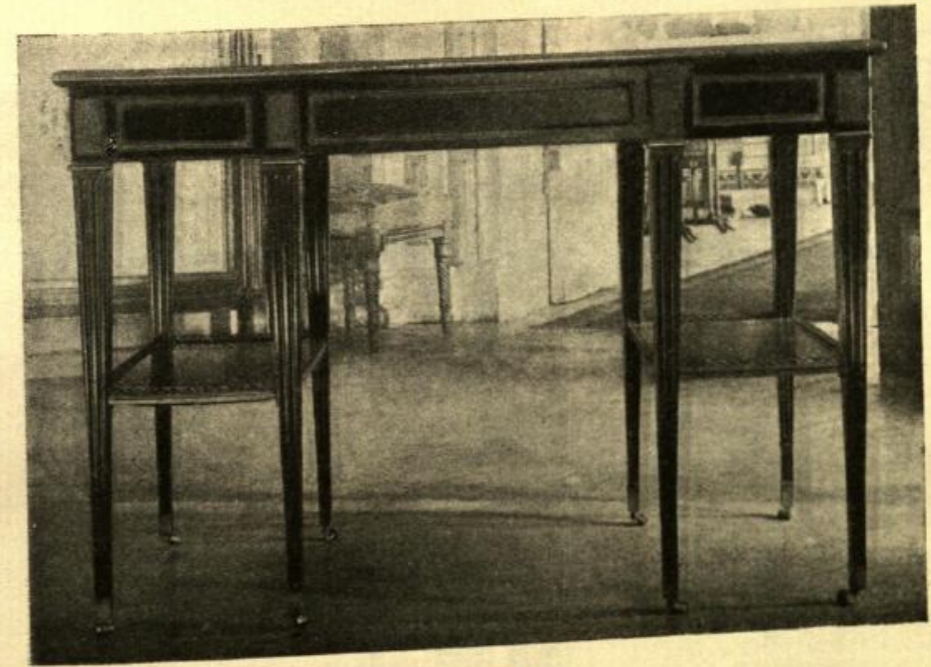
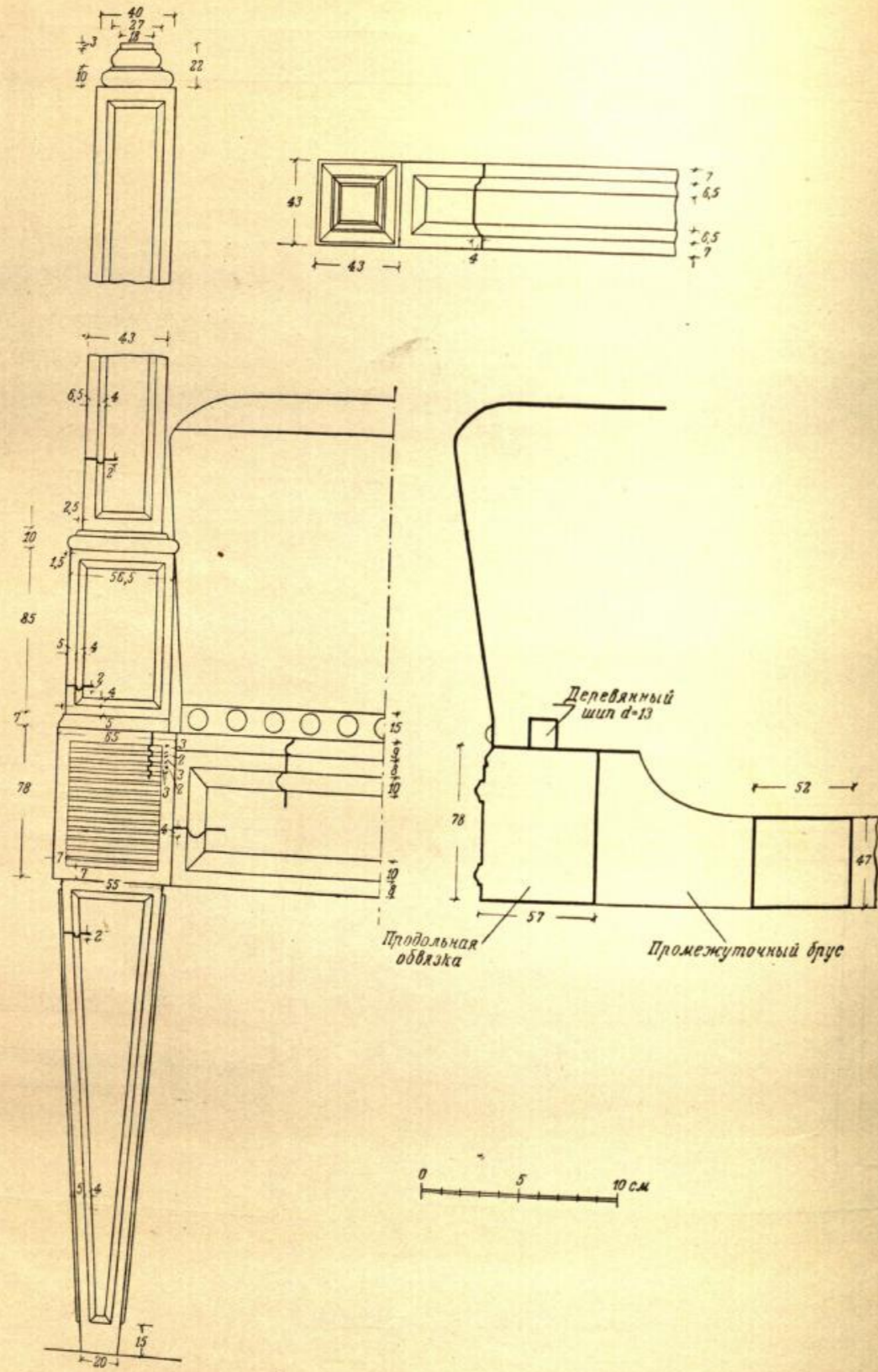

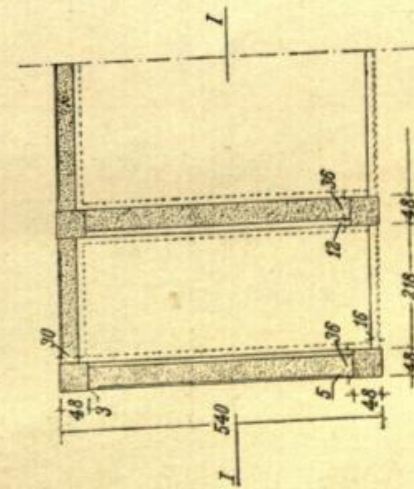
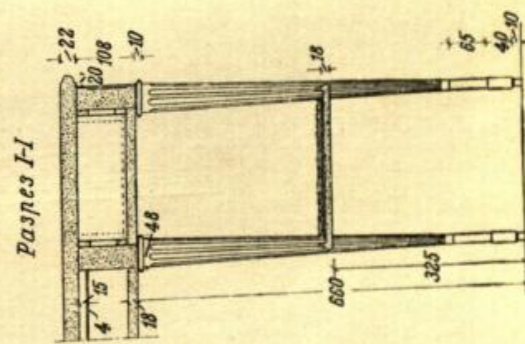
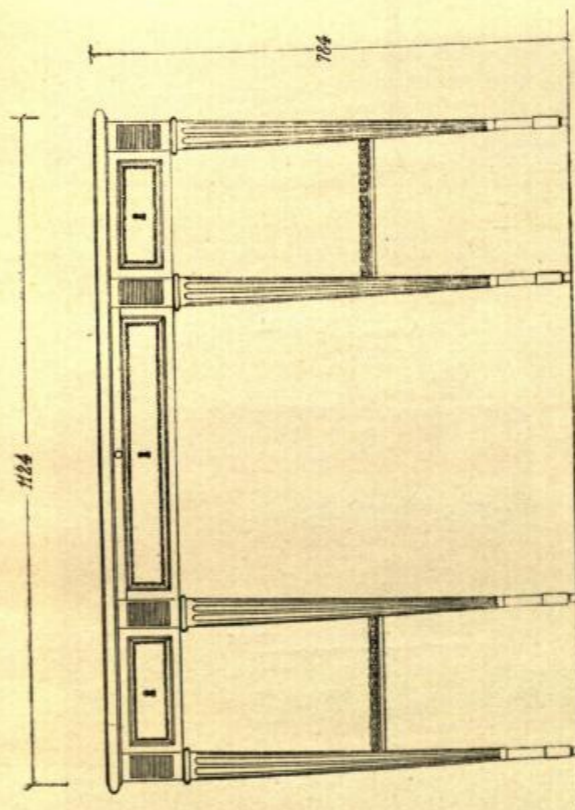
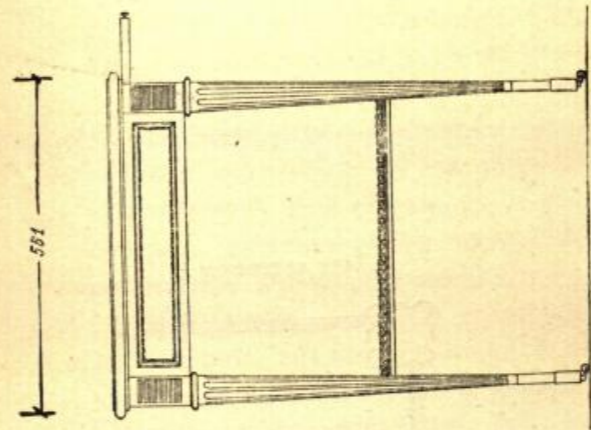
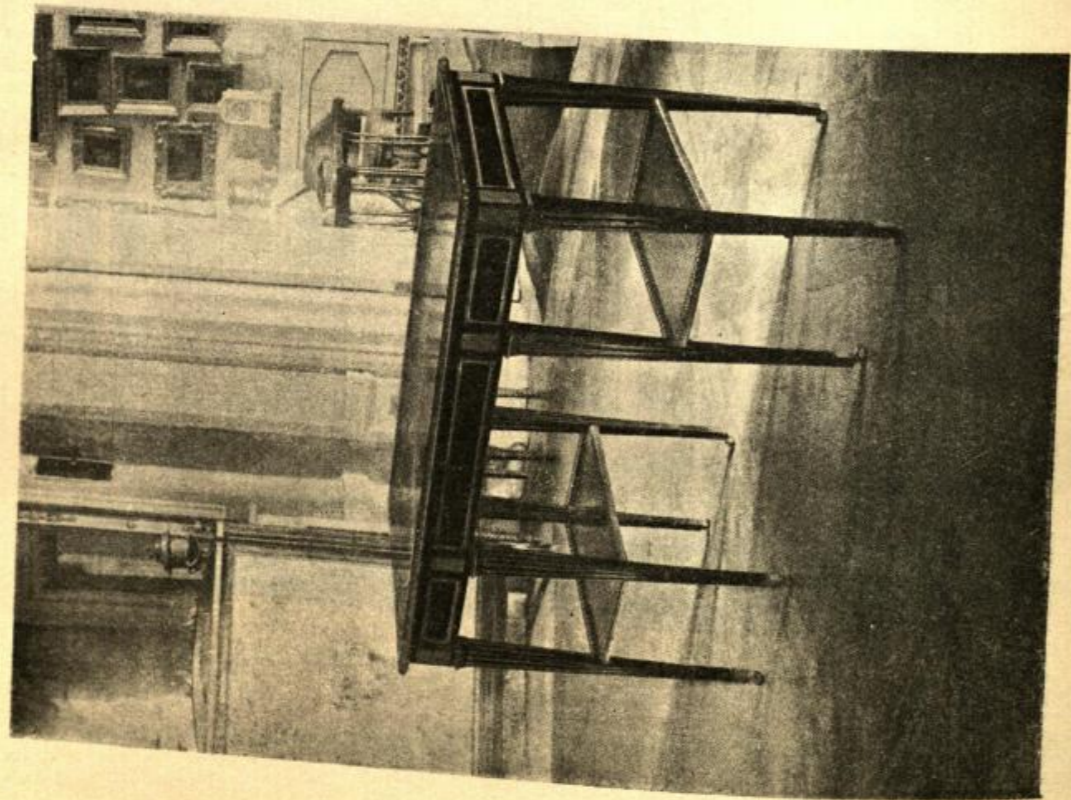
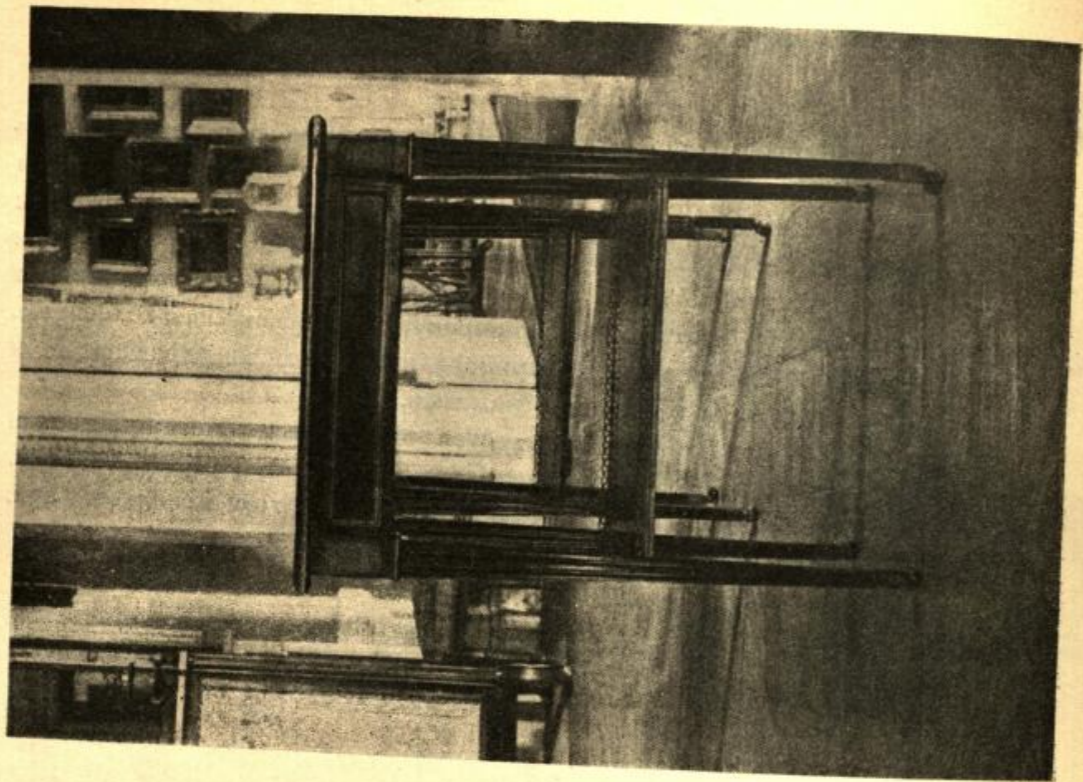

ДИВАН НАЧАЛА XIX в.

Диван кабинетный, светлого красного дерева, на восьми ножках, соединенных проногами. Высокие локотники отогнуты и украшены с торца круглыми резными розетками. Отогнутые локотники соединены с задней стороны специальной планкой, которая поддерживает три мягкие съемные подушки спинки.

На раму сиденья натянут толстый холст, сверху положена мягкая волосяная подушка с двумя круглыми валиками. Боковые стенки — с мягкой обивкой. Вся обивка из зеленого сафьяна. Ножки — четырехгранного сечения, суживающиеся книзу. В местах соединения с рамой сиденья они имеют невысокие накладки пирамидообразной формы.

Этот диван, повторяя пропорции и формы французской мебели стиля директории, представляет собой образец русской работы начала XIX в. Собрание Детскосельского дворца (г. Пушкин). Комнаты Александра I. Обмеры дивана исполнены арх. И. Н. Вильям.

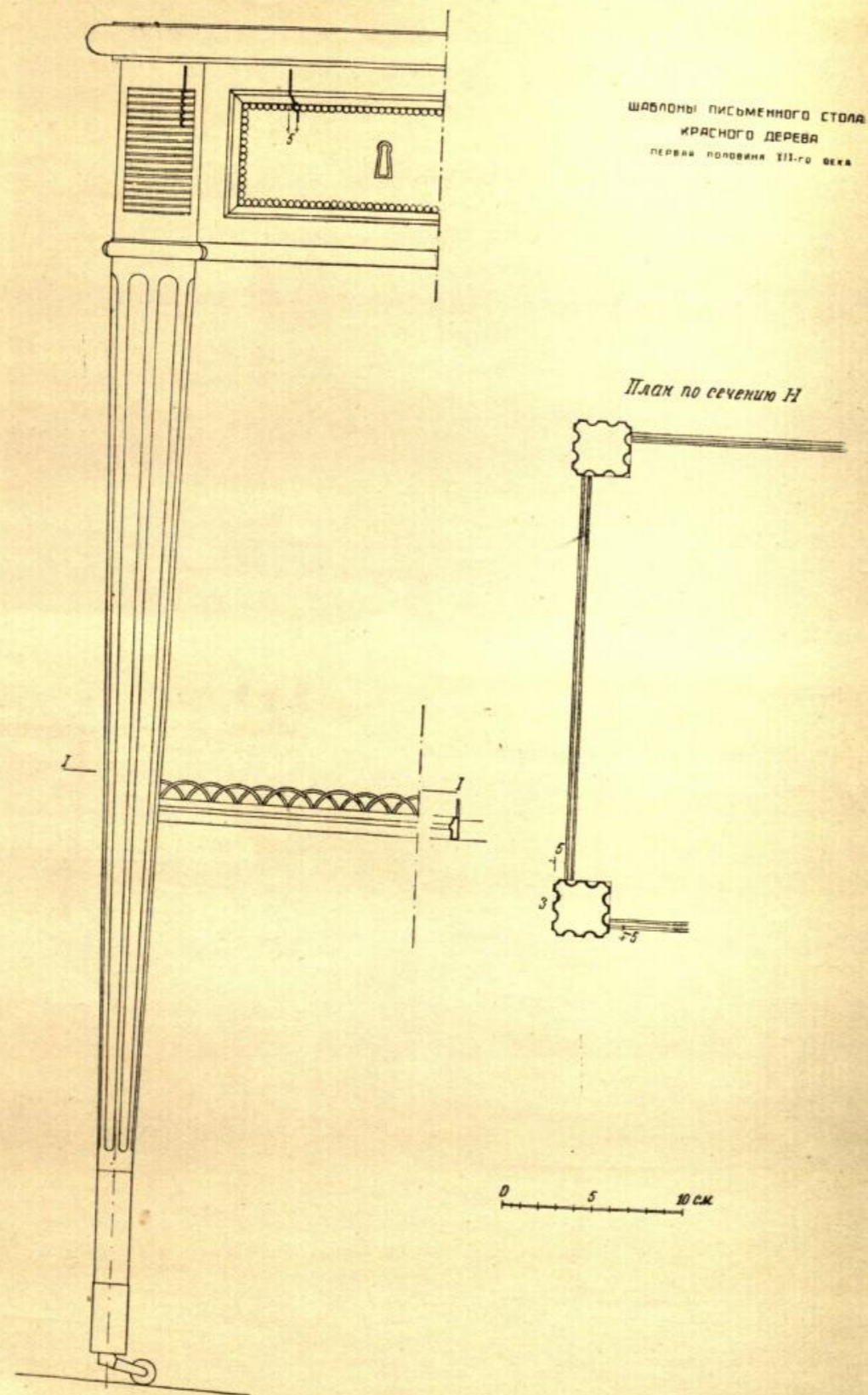

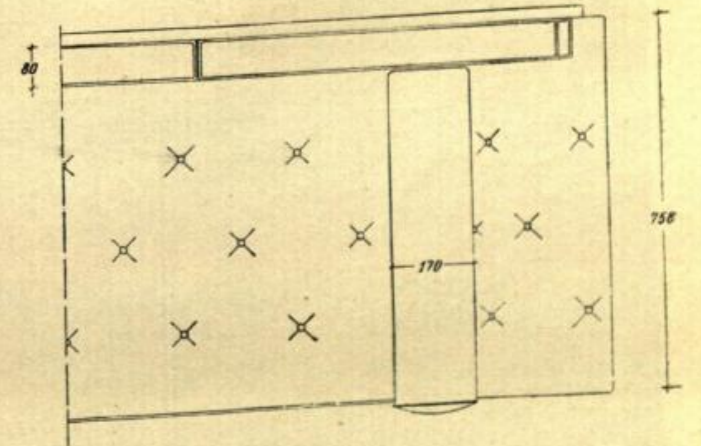
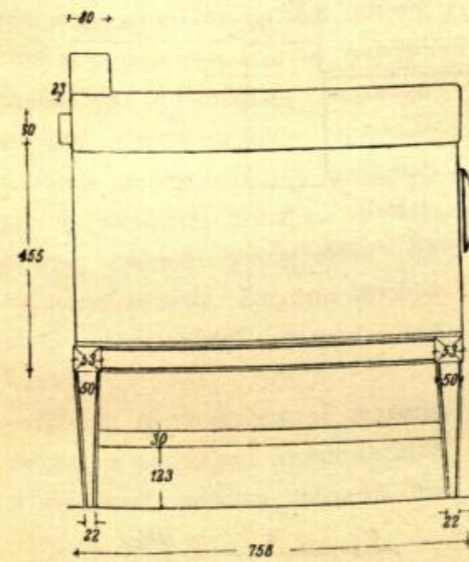
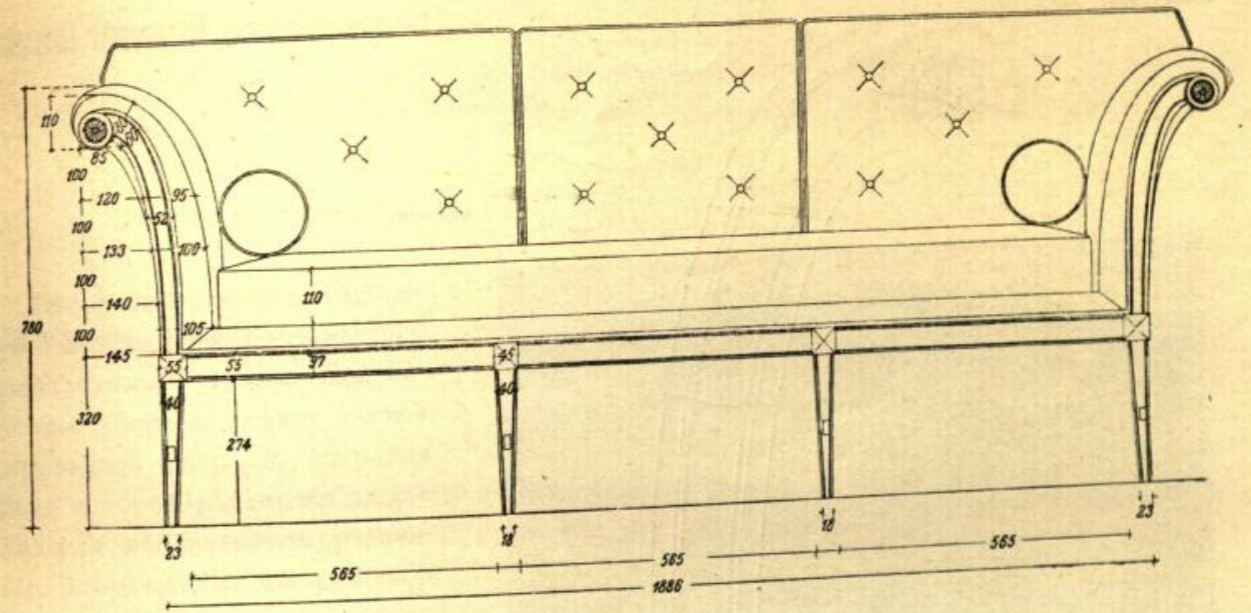

ШКАФ ПЕРВОЙ ЧЕТВЕРТИ XIX в.

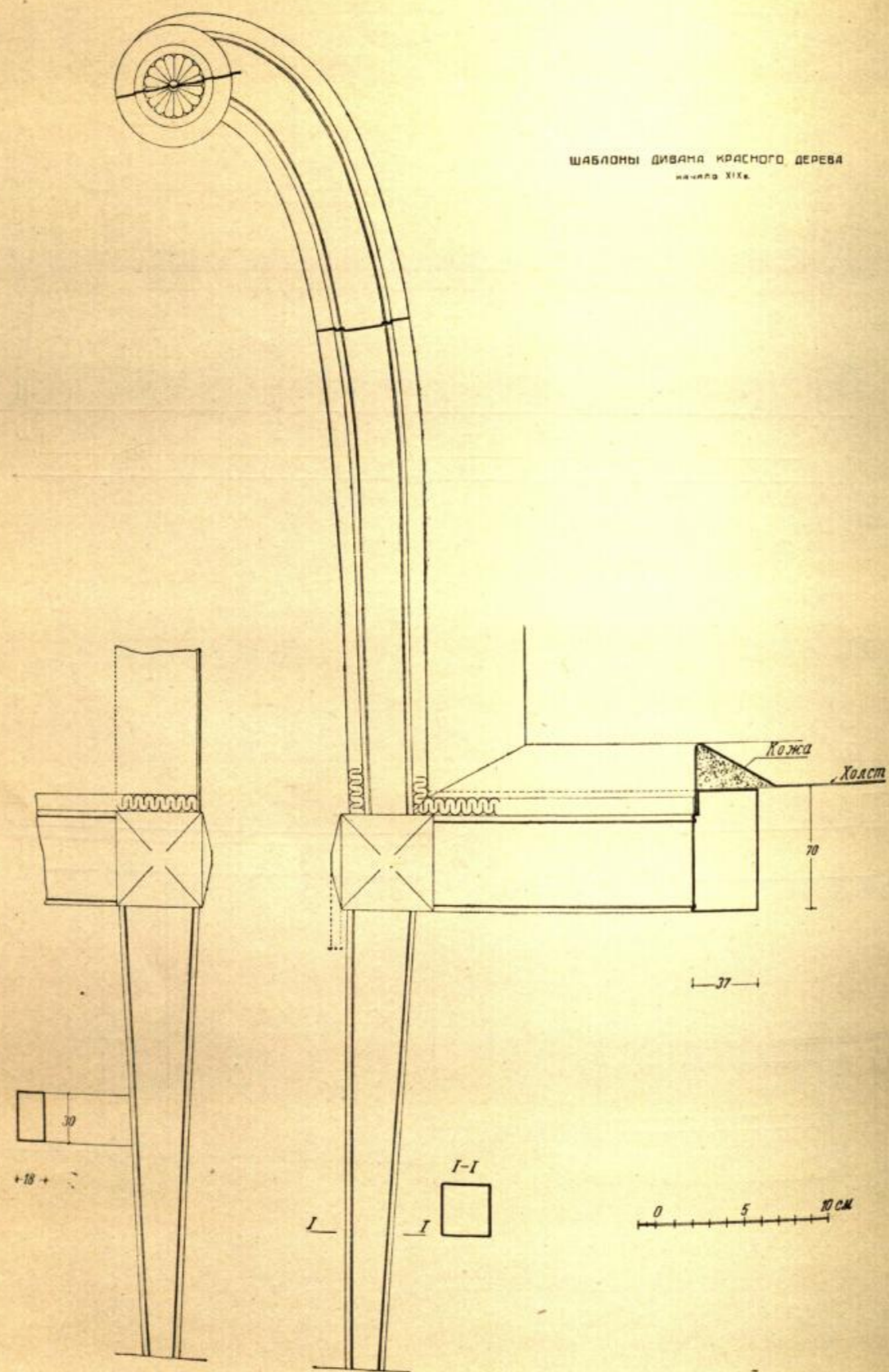

Шкаф-шифоньерка карельской березы (фанерованная) со скругленными углами. Вся передняя сторона занята глухой деревянной дверцей, широкая рама которой разделена на две филенки неодинаковой величины. Все членения этого шкафа обложены штабиками черного дерева. Верх шкафа — из трех слегка выступающих горизонтальных планок, средняя из них, со скругленными краями, из черного дерева. Такая же планка черного дерева находится и у основания шкафа. Круглые точеные, суживающиеся книзу ножки украшены двумя вертикальными полосками черного дерева, являющимися продолжением вертикальных угловых полос самого шкафа. Внизу ножки имеют утолщение из черного дерева. Внутри шкафа пять выдвижных полок для белья.

Шкаф этот по своей форме, дереву и размерам принадлежит к русской мебели первой четверти XIX в.

Собрание Государственного исторического музея. Из поместья Покровское-Стрешнево. Обмеры исполнены арх. Е. А. Андреевой.



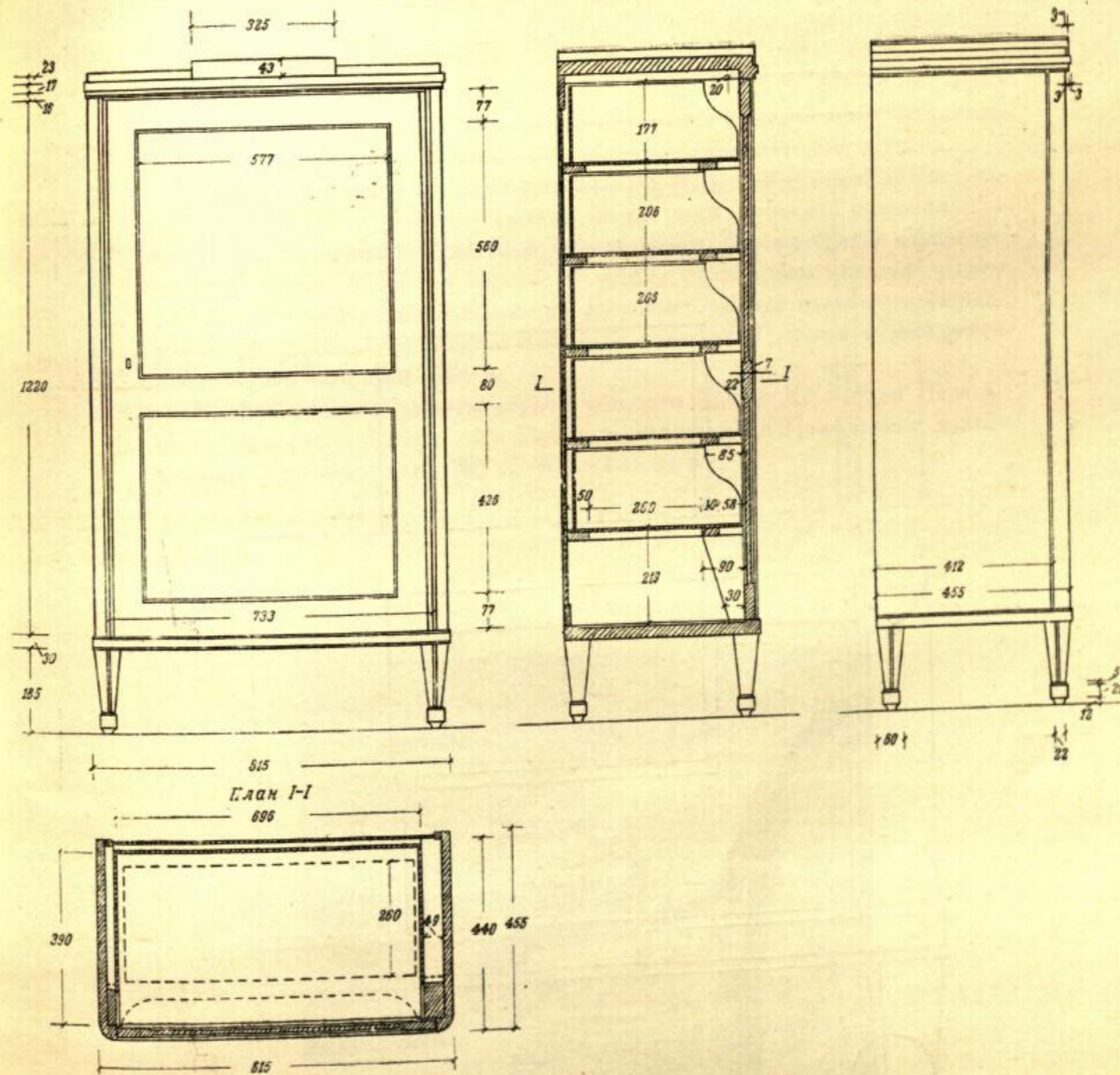
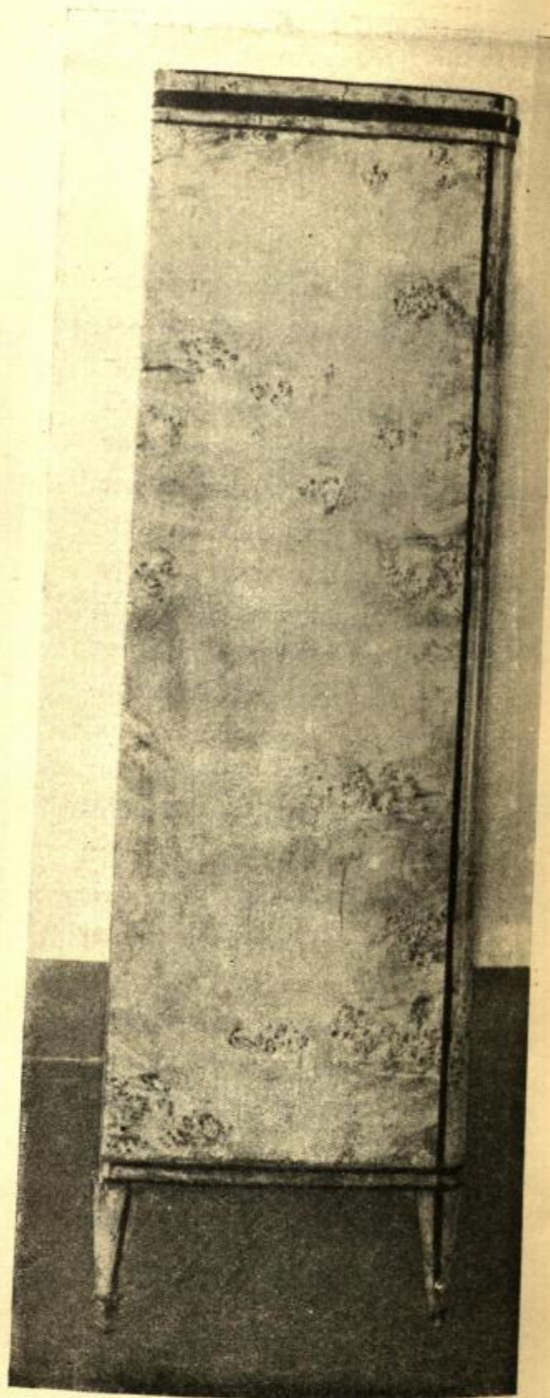
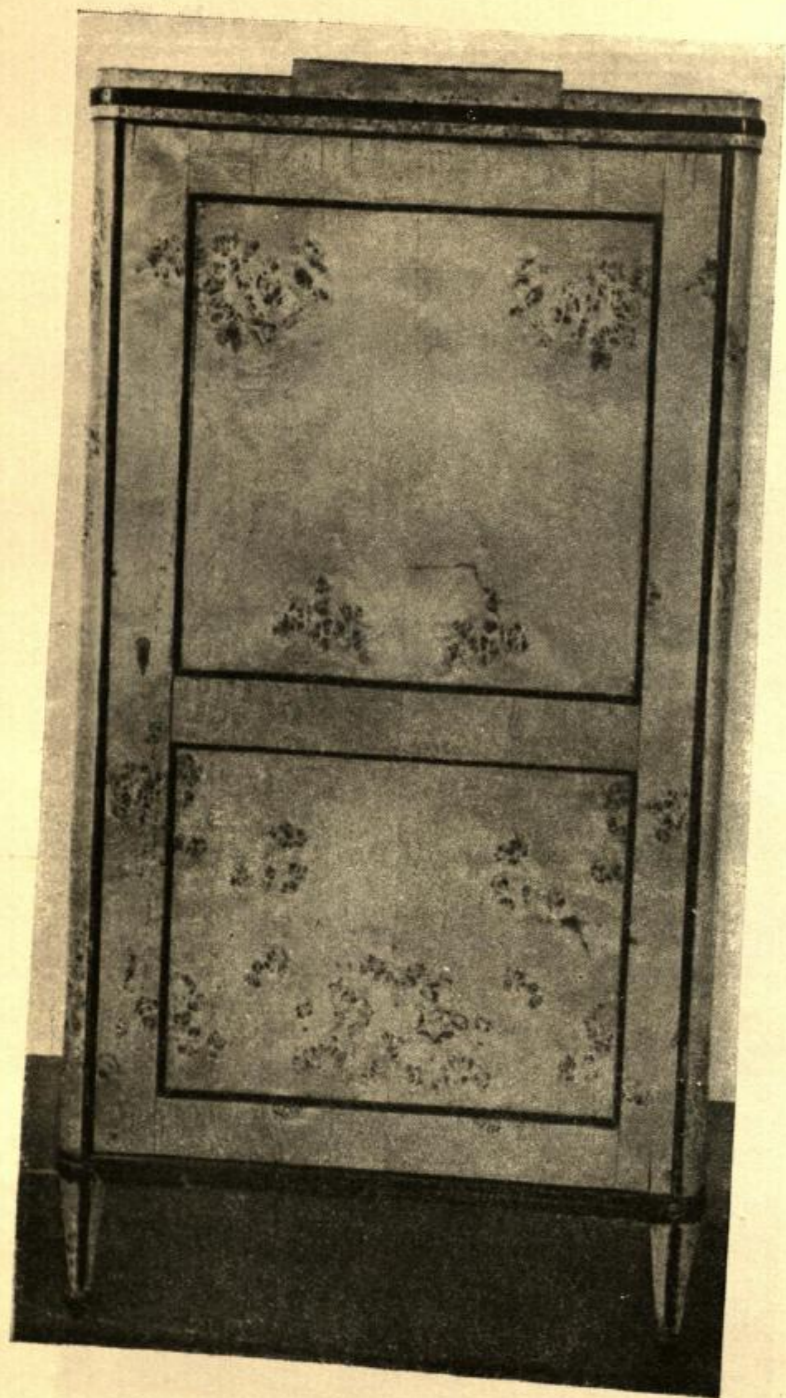

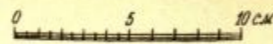
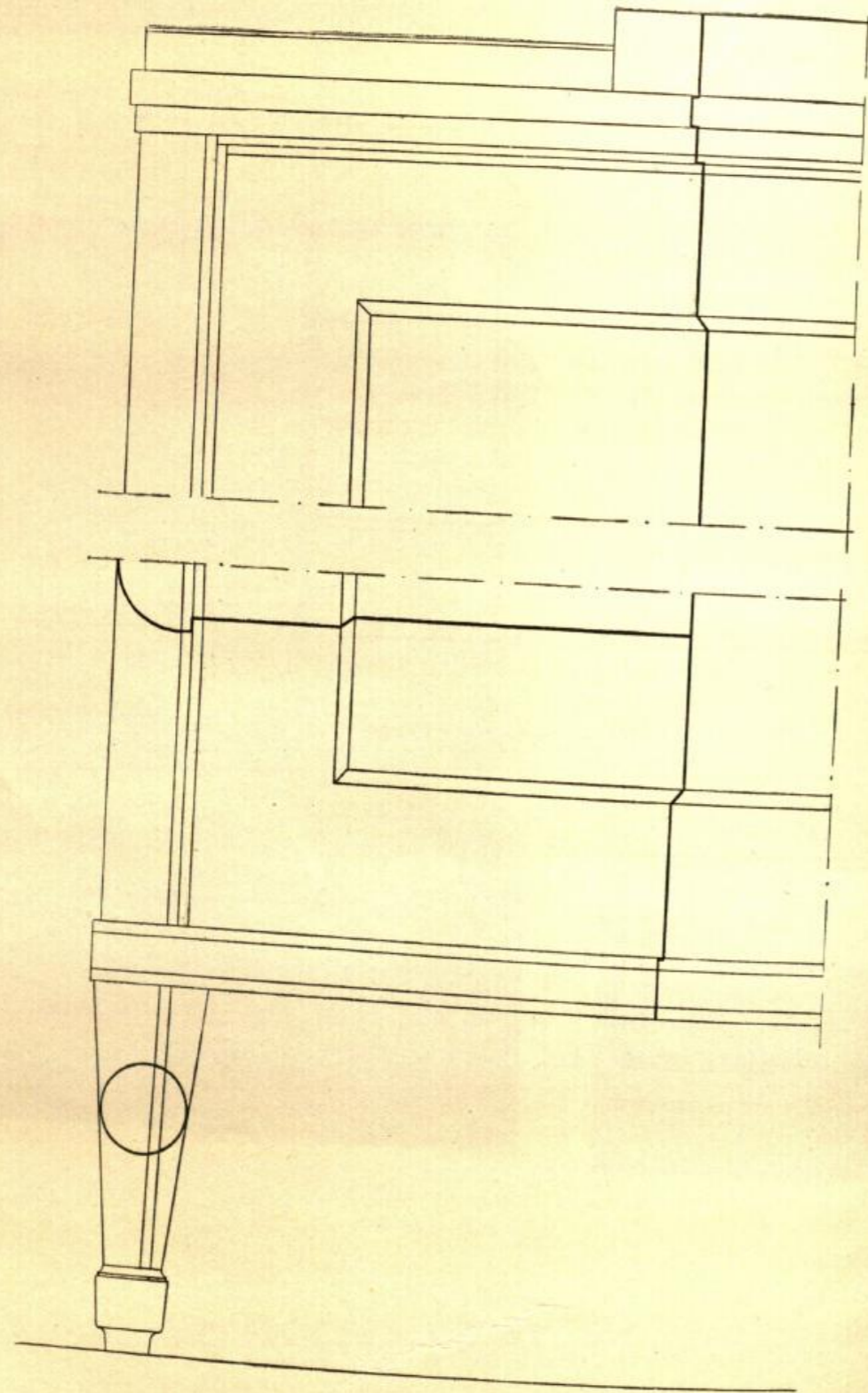

Кресло карельской березы первой четверти XIX в., обитое шпалерой ручной работы с вензелем Александра I и мемориальной надписью о входе Александра в Париж.

Верхняя часть спинки отогнута назад и оканчивается завитками. Подлокотники, как и планки спинки, квадратного сечения, оканчиваются крупными сплошными завитками в виде волют. Обвязь кресла массивная со скругленной передней частью. В местах соединения передних ножек на обвязи в небольших квадратных ширинках резные пальметты. Передние ножки точеные, грубые по форме, более поздней работы, относящейся к последней четверти XIX в.

Кресло русской работы первой четверти XIX в. Коллекции Павловского музея в г. Слуцке. Из Розового павильона в Павловском парке. Обмеры исполнены арх М. Д. Мочальской.



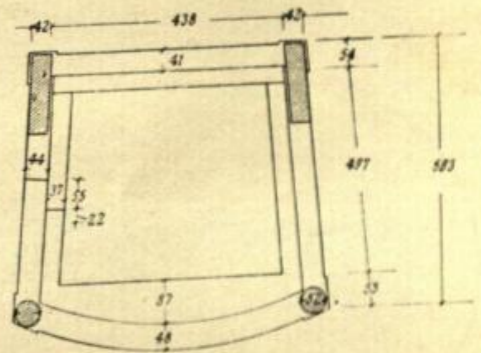
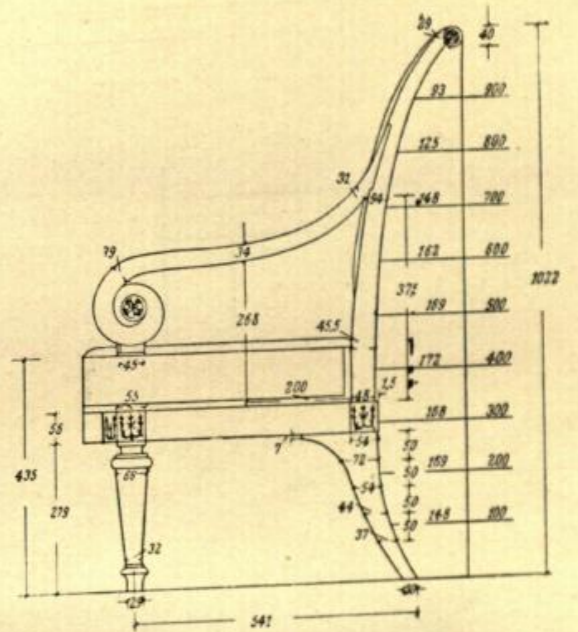
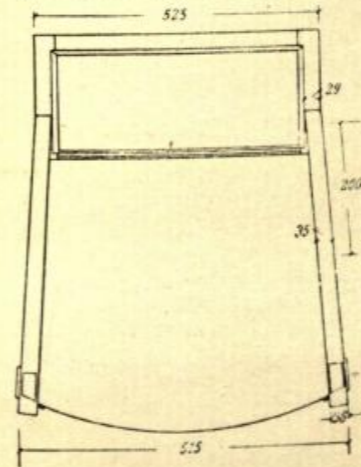
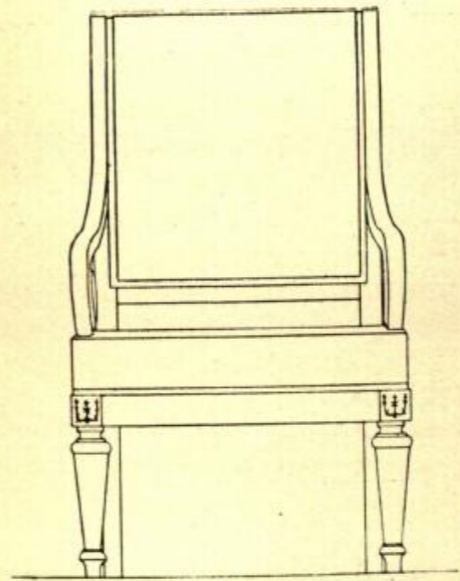

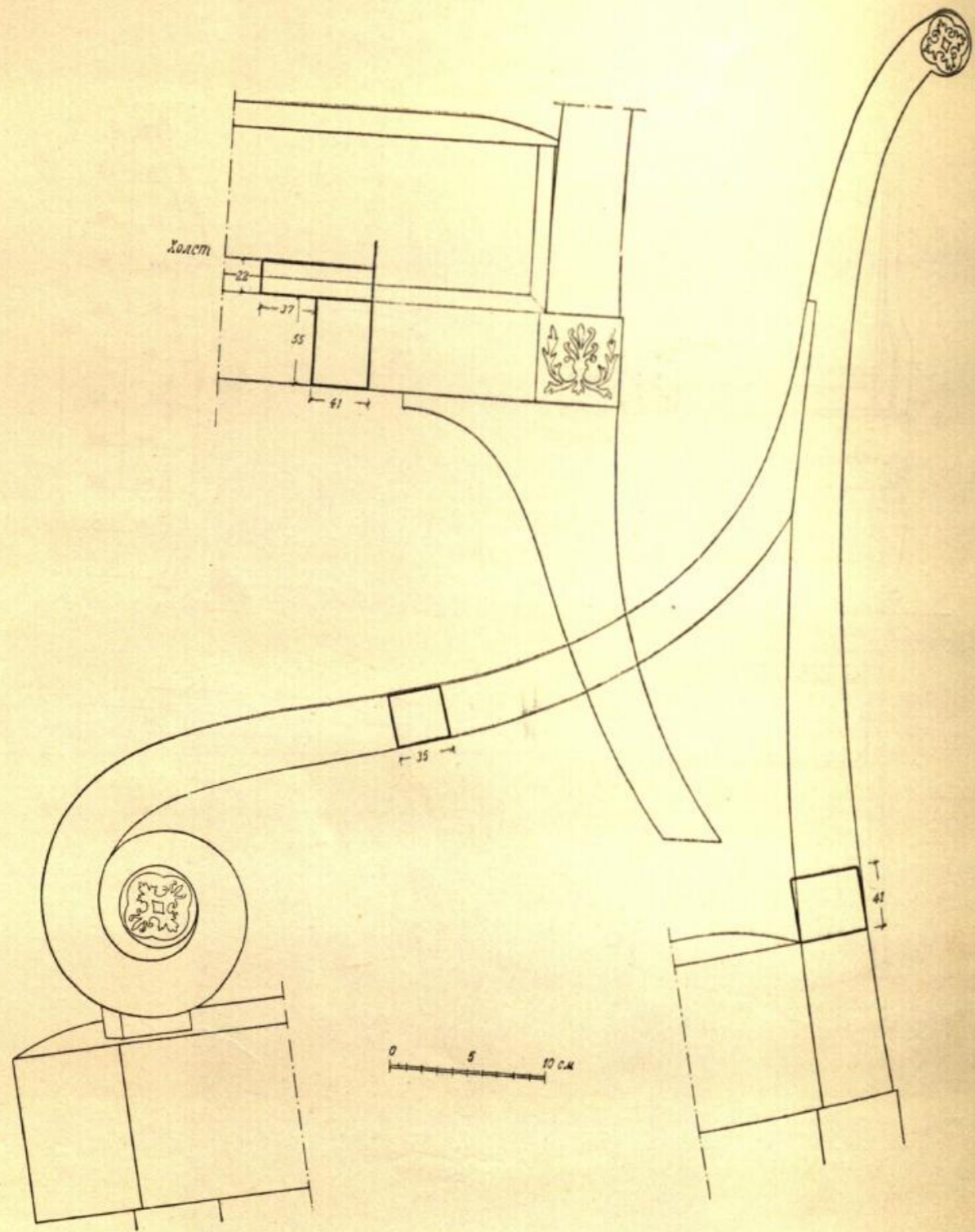

ДИВАН НАЧАЛА XIX в.

Диван прямоугольный красного дерева с мягкими спинкой и сиденьем. Его прямые деревянные боковые стороны спереди украшены гермами с резными золочеными деталями. Сверху на каждой из боковых сторон лежат деревянные валики, которые упираются в угловые стойки квадратного сечения с золочеными шариками вверху. Стойки связаны между собою гладкой прямой планкой красного дерева, которая служит верхней частью спинки дивана. Весь диван разборный и состоит из шести частей: двух боковин, двух деревянных соединяющих их планок, являющихся опорой дивана, передней нижней планки с лицевой стороны, оклеенной фанерой красного дерева, мягкой спинки и пружинного сиденья, последние обтянуты гладкой светлозеленой тканью первой половины XIX в.

Этот диван по своей форме и характеру обработки дерева представляет образец мебели русской работы первого десятилетия XIX в. Собрание Государственного исторического музея. Из коллекций б. Музея мебели. Обмеры исполнены арх. В. Н. Калиш.

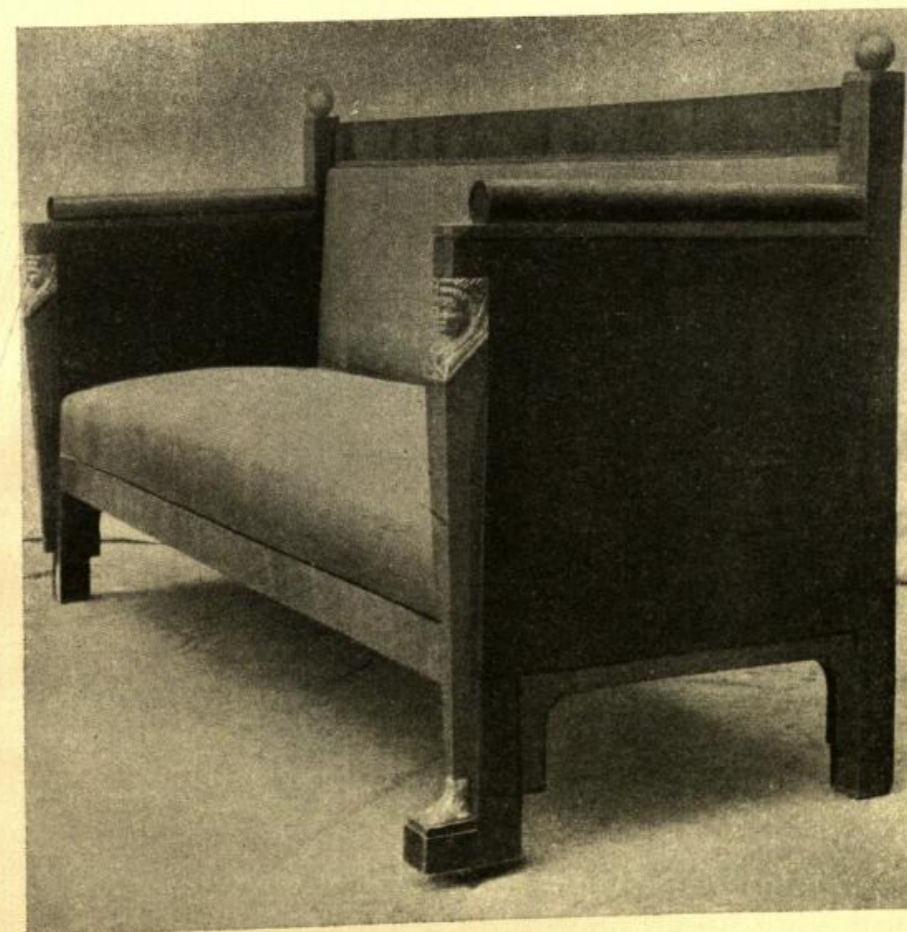

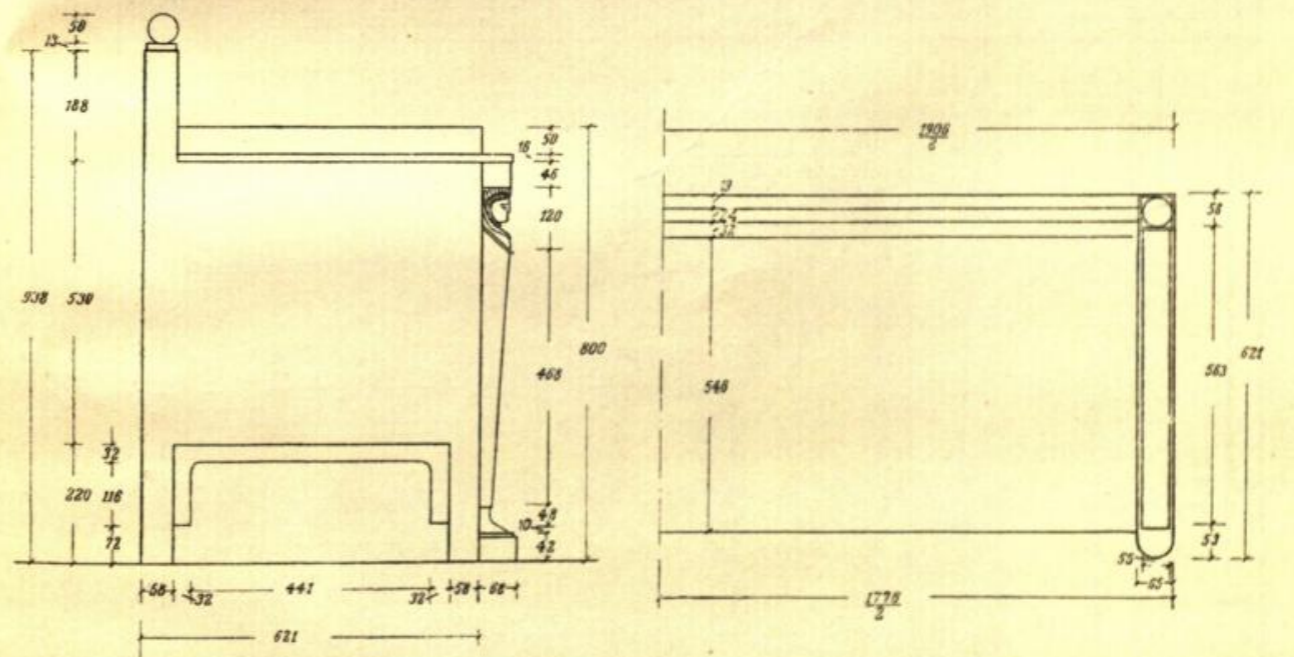
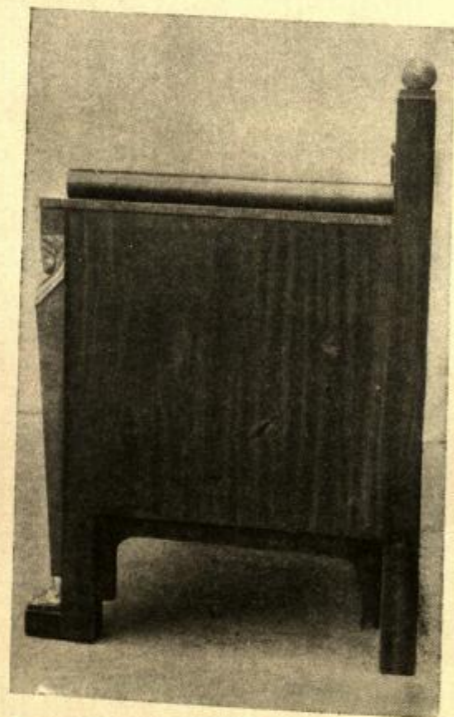
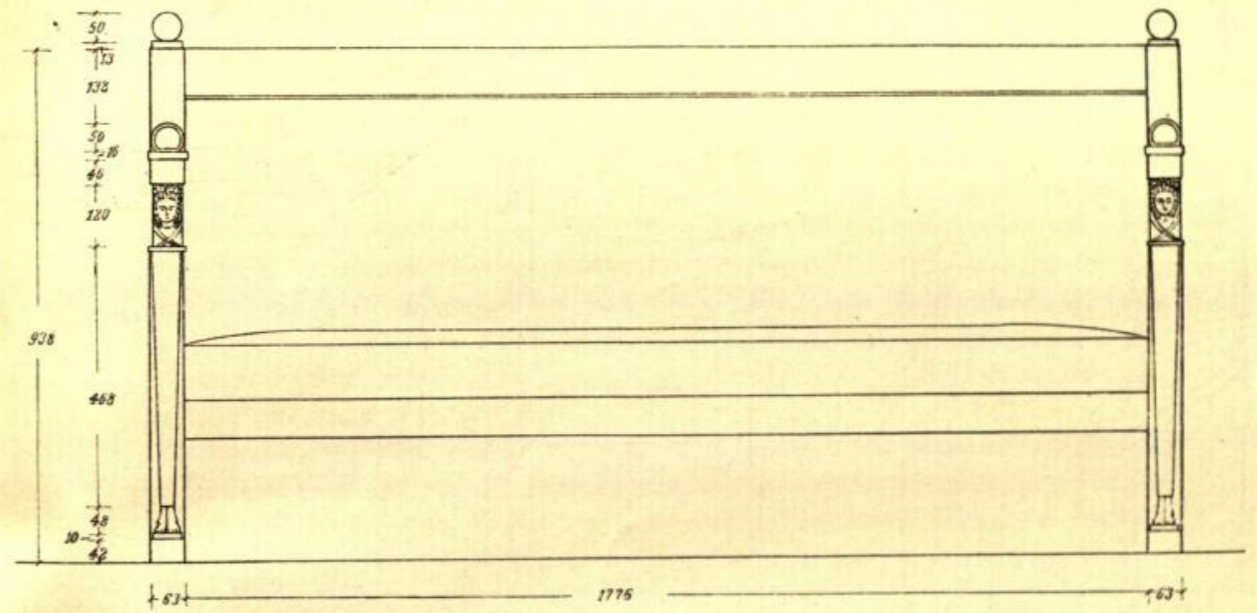
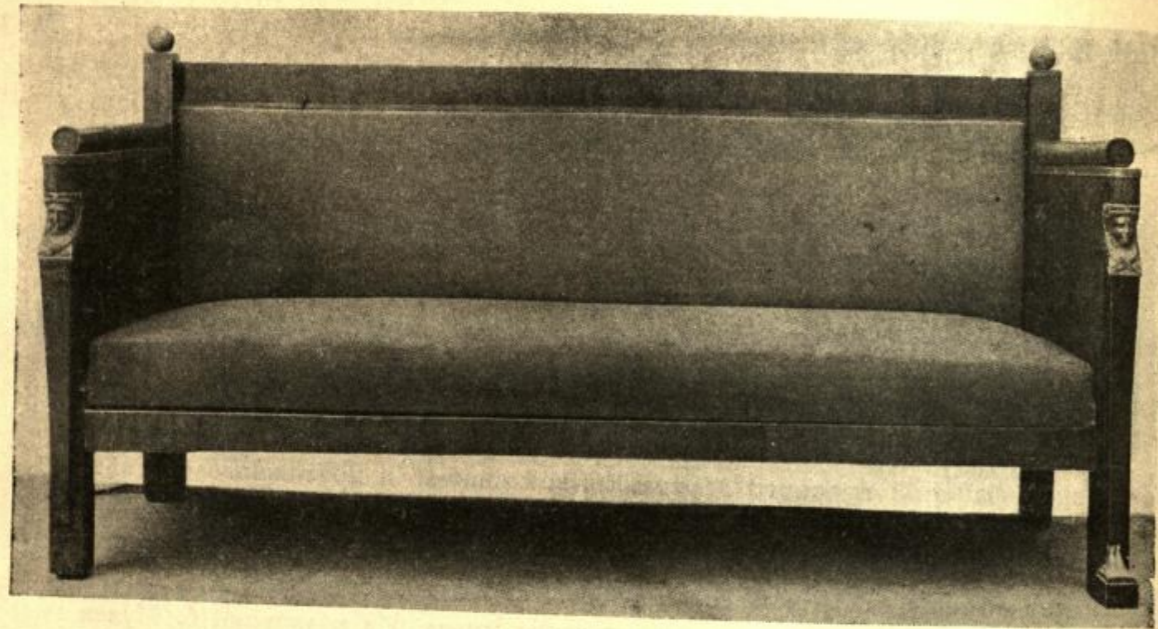

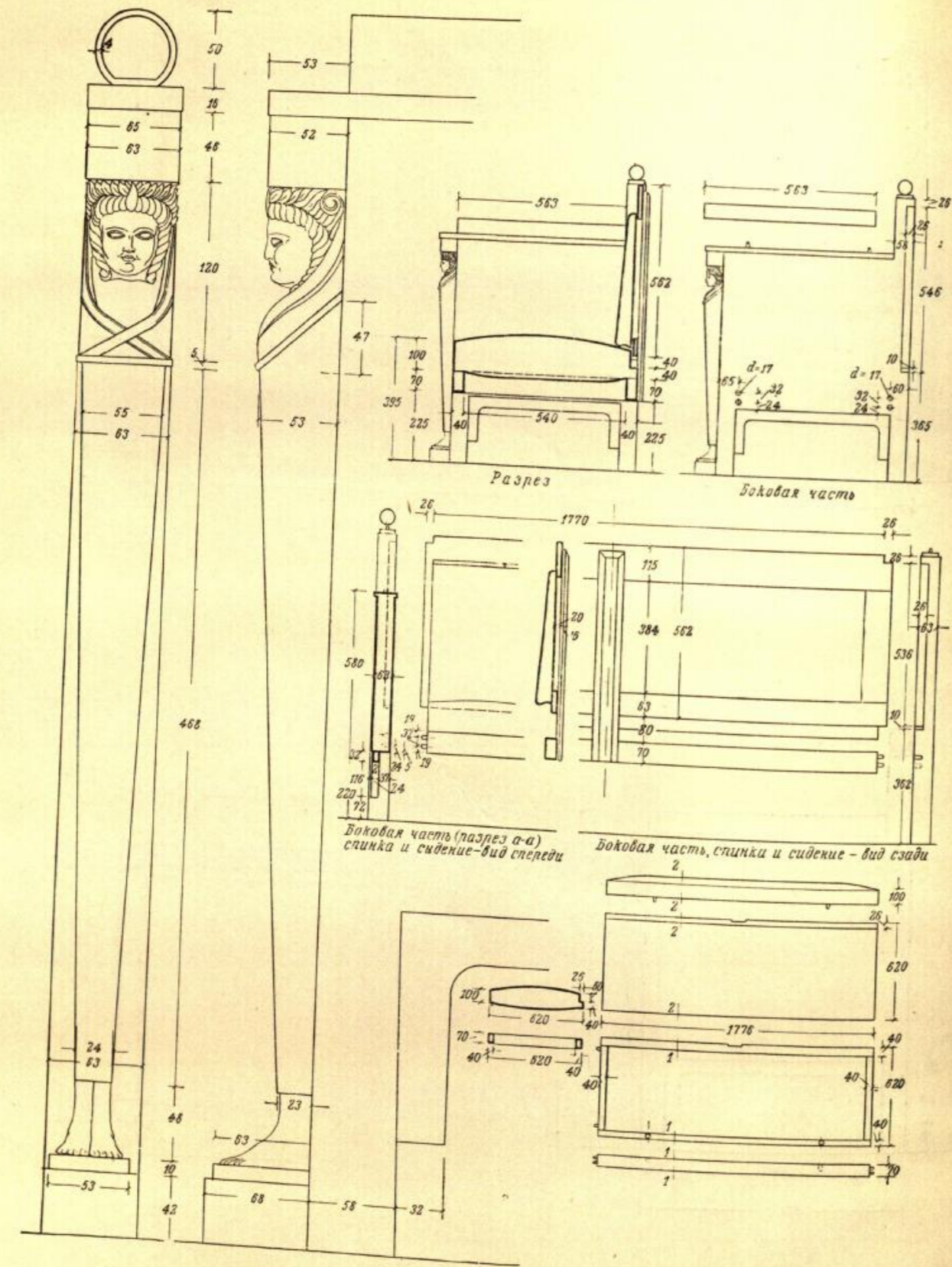

Кресло к письменному столу фанерованного красного дерева с полукруглым сиденьем и такой же сквозной спинкой. Локотники и спинка из сильно выгнутой планки, которая соединена в своей средней части с сиденьем кресла. Передние ножки кресла, квадратные в сечении, суживаются книзу и оканчиваются бронзовыми украшениями в виде пары человеческих ног, обутой в античные сандалии. Они представляют собою гермы, поднимаются немного выше сиденья и украшены бронзовыми головками. Задние ножки, также суживающиеся книзу, сильно отогнуты назад. Сиденье мягкое, обито кожей.

Кресло русской работы первой четверти XIX в.; некоторыми своими деталями оно напоминает формы французской мебели этого же времени.

Собрание Государственного исторического музея. Обмеры исполнены арх. А. Каретниковым.



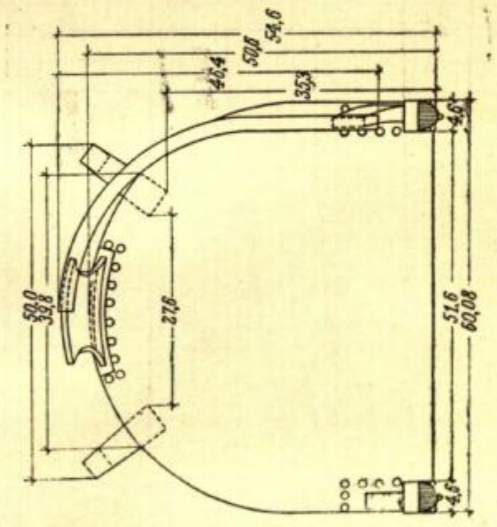
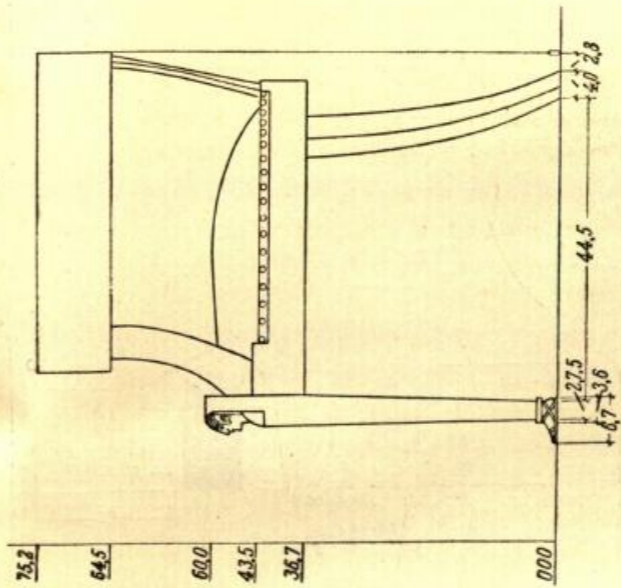
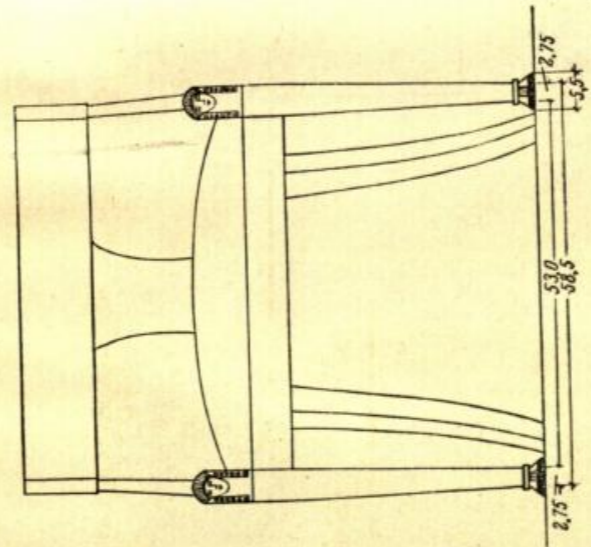
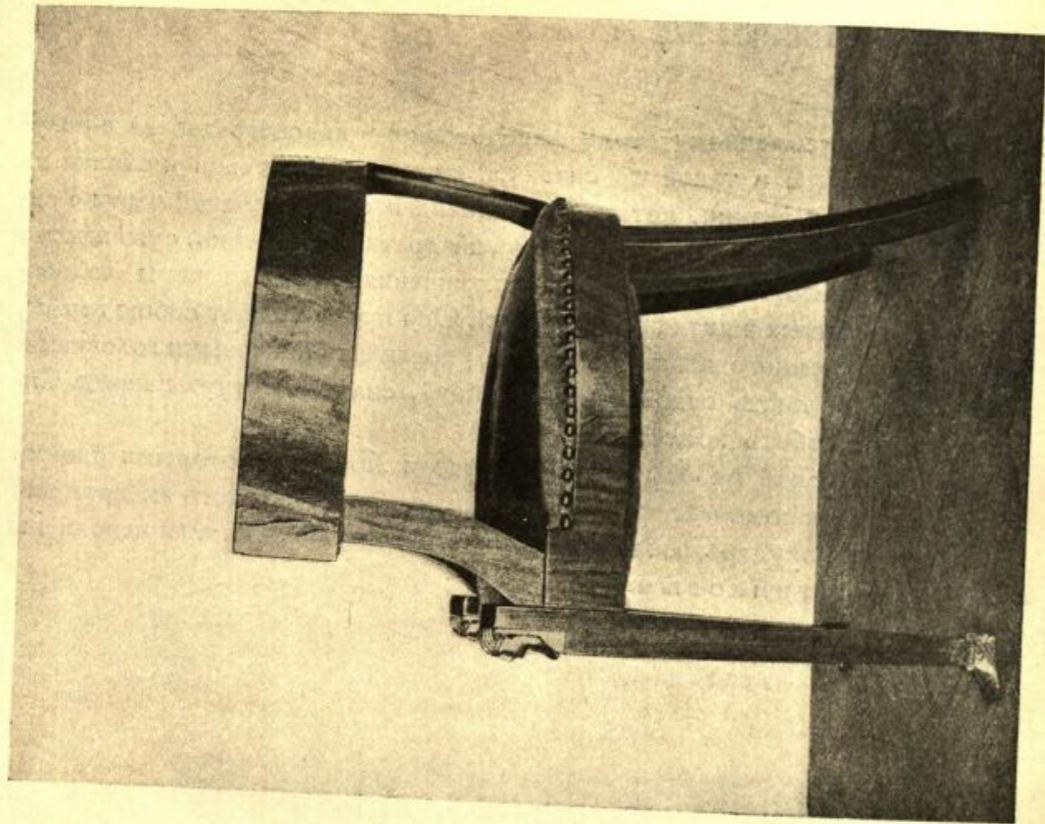
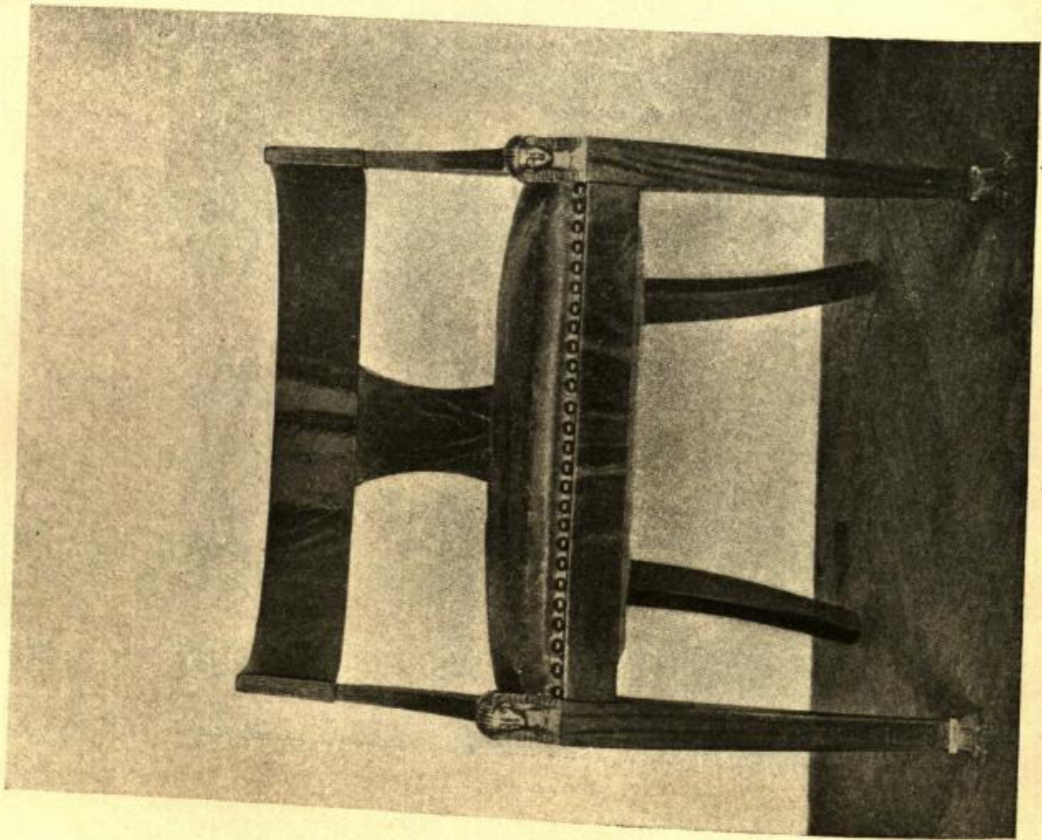

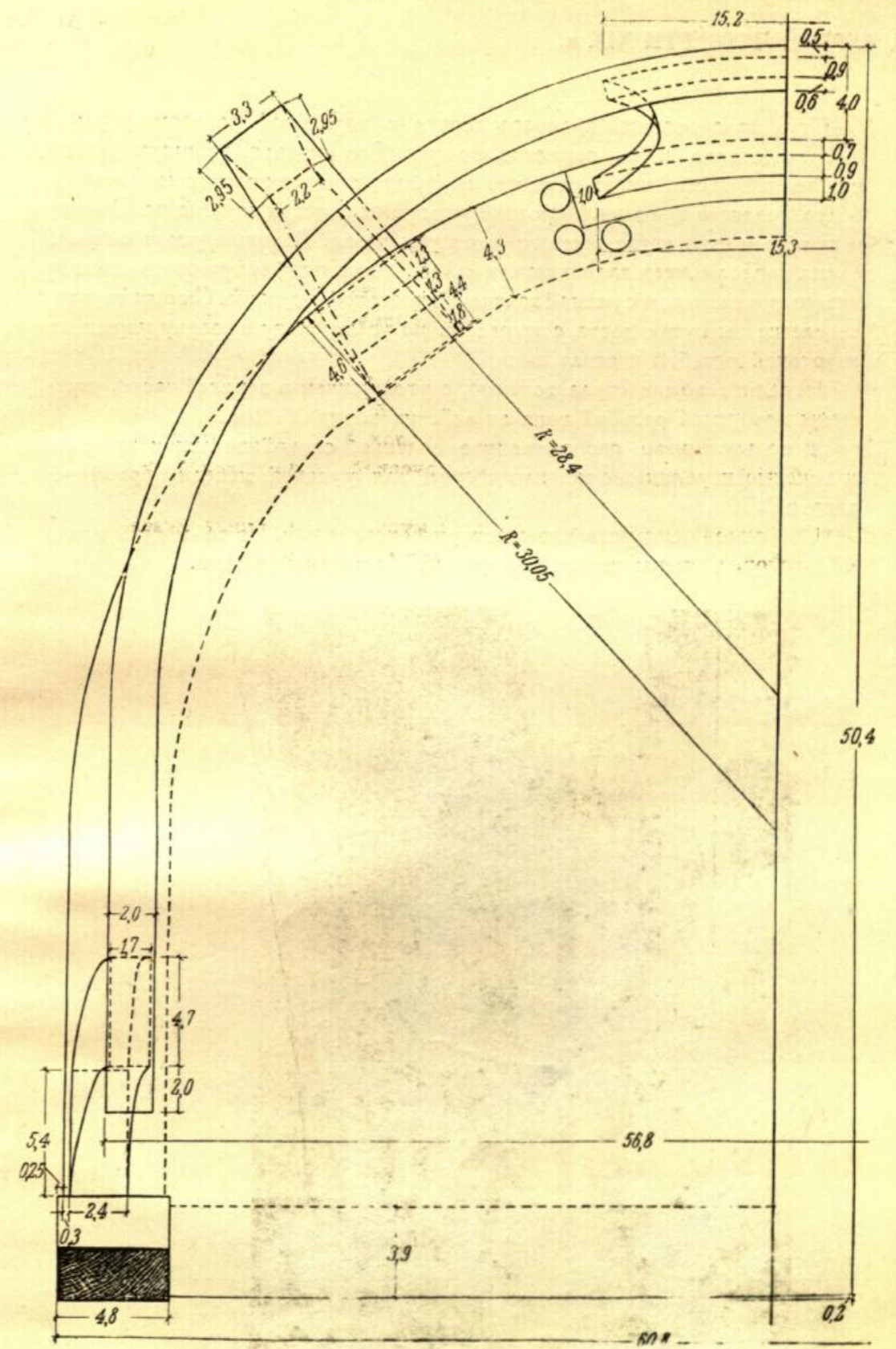
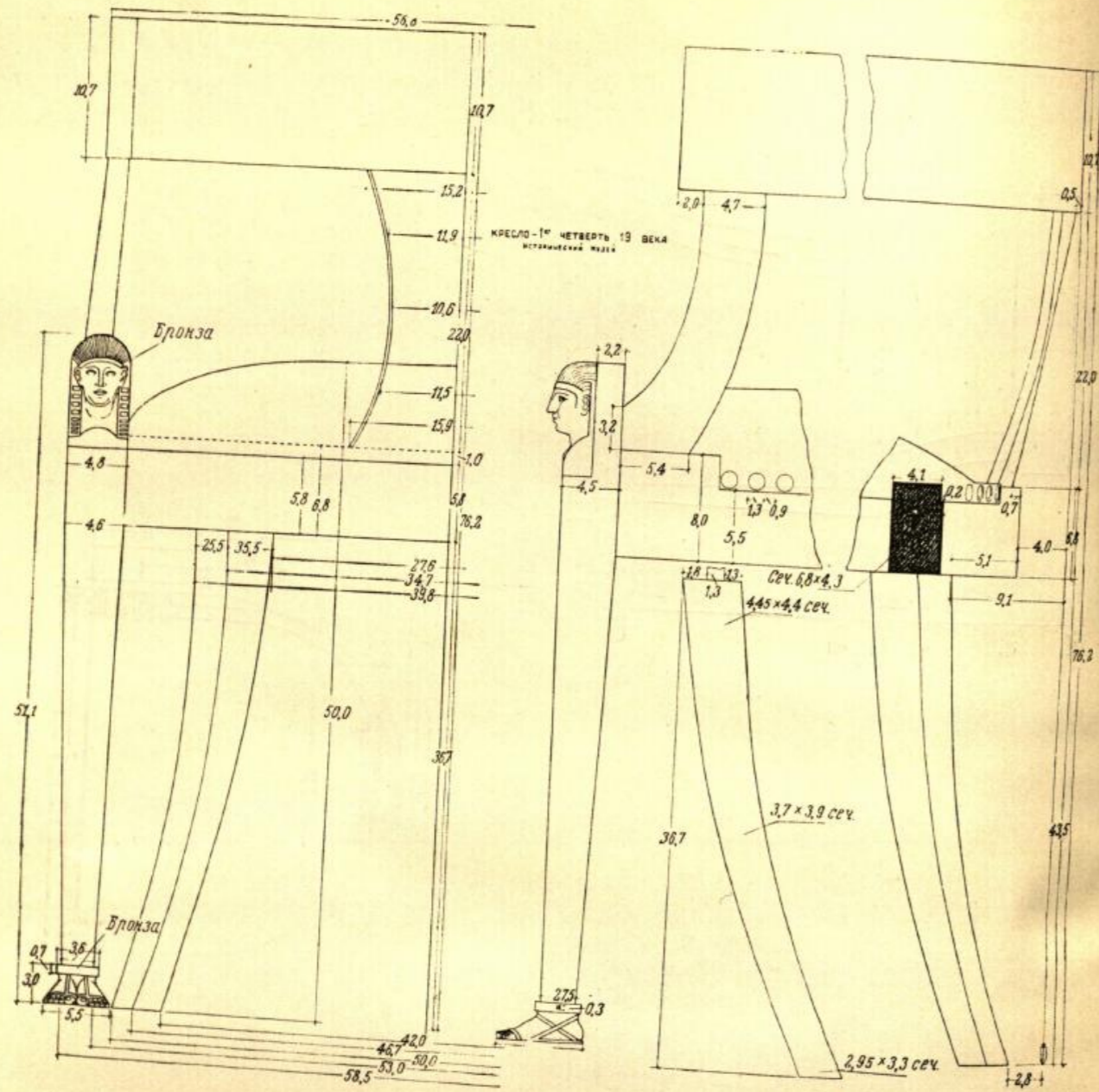

Стул фанерованный красного дерева с золоченой по левкасу резьбой на спинке и на передних ножках. Его сиденье, расширяющееся в передней части, имеет съемную подушку, обитую золотистым штофом более позднего времени. Передние углы рамы сиденья округлены. Спинка и задние ножки стула немного отогнуты назад. Боковые устои спинки, служа продолжением задних ножек стула, вытянуты кверху и оканчиваются маленьким завитком с резной золоченой розеткой в центре. Спинка глухая, ее слегка выгнутая доска с вырезами по углам снизу и сверху украшена золоченой резьбой в стиле ампир.

Передние ножки стула точеные, с утолщением в верхней части, украшены золоченой резьбой типа английских конца XVIII в.

Довольно низко расположенное сиденье, спокойная линия профиля и точеные передние ножки характерны для русской мебели первой четверти XIX в.

Собрание Государственного исторического музея. Из коллекций музея 40-х годов. Обмеры исполнены арх. А. Каретниковым.

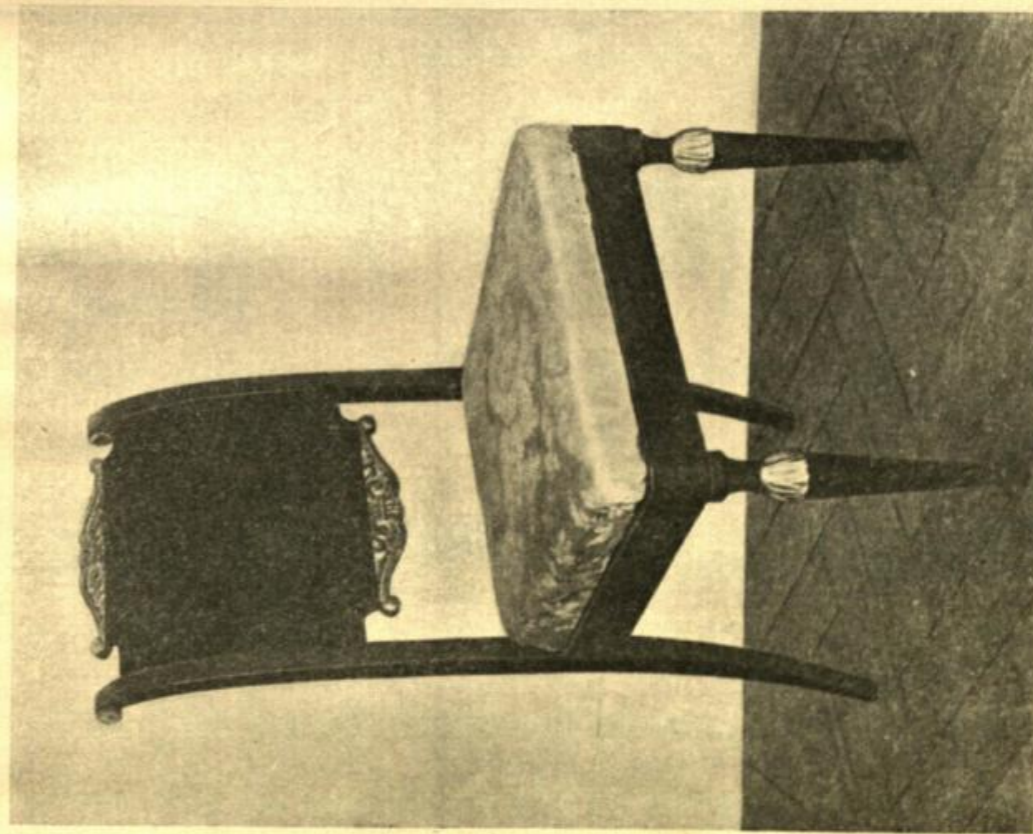
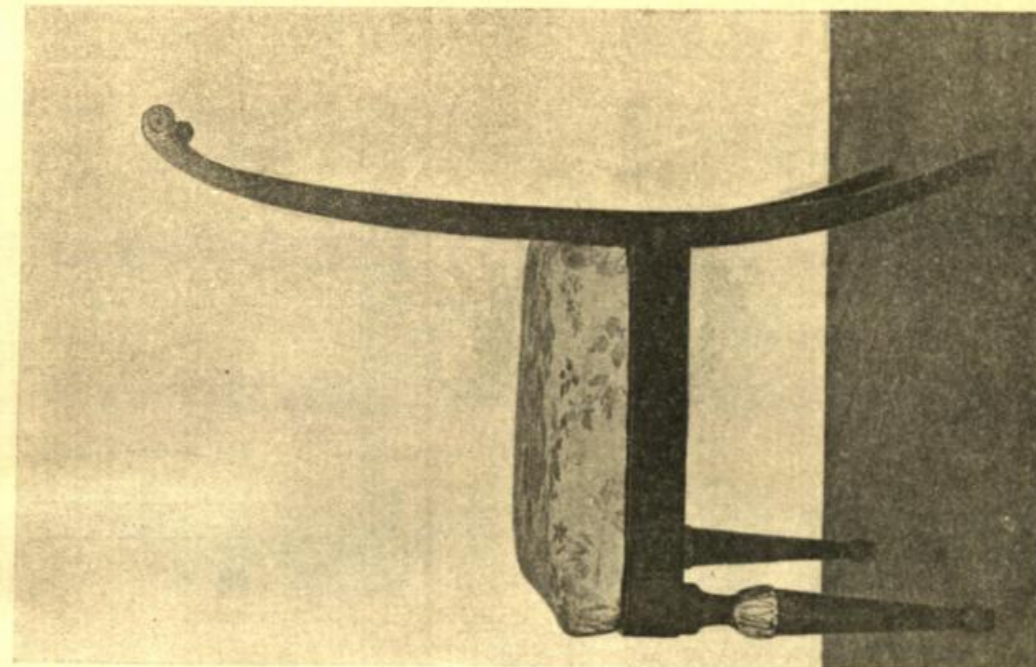

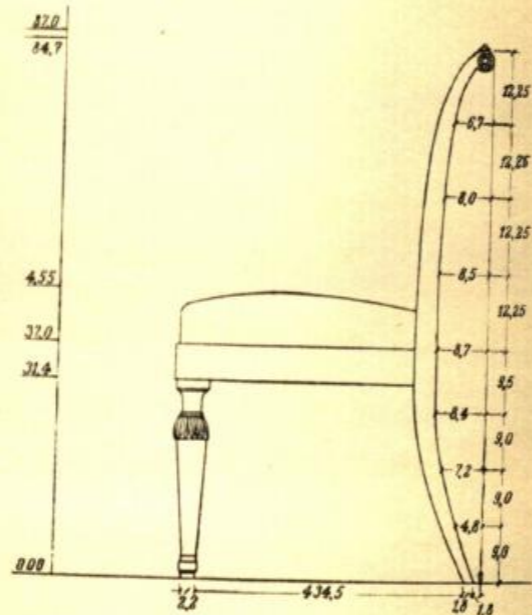
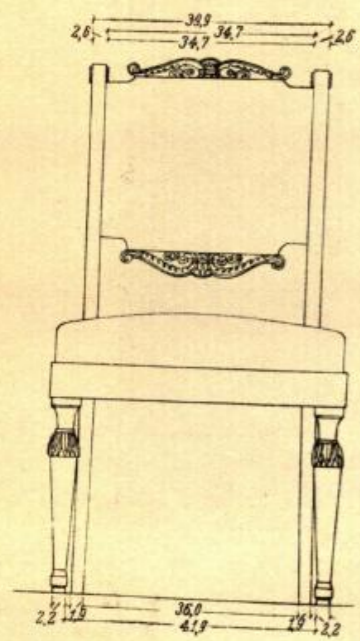

НАЧЕРТАН 1 Б

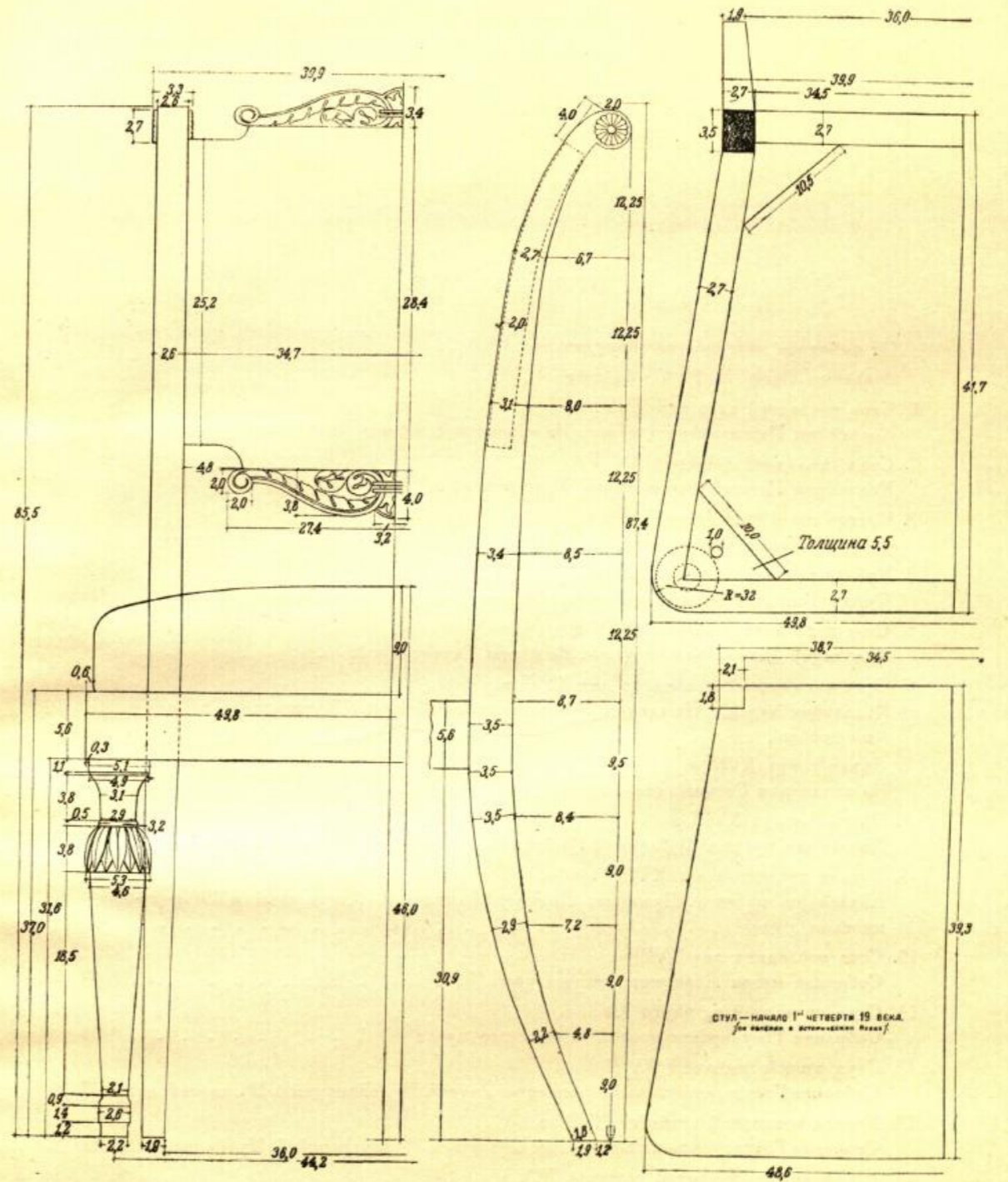
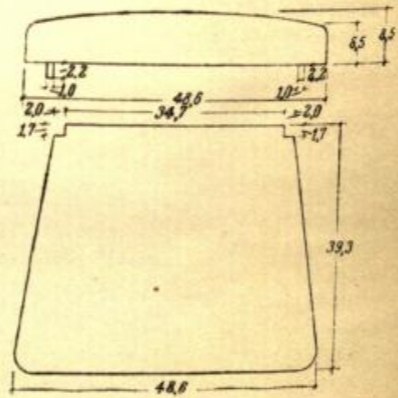
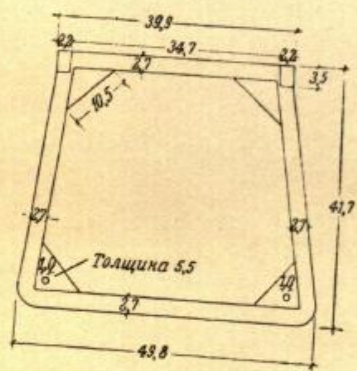

ОГЛАВЛЕНИЕ

	Стр.
От кабинета внутреннего оборудования ВАА	3
Введение. Проф. Н. Н. Соболев	4
1. Стол последней четверти XVIII в. Коллекции Петергофского музея. Из обстановки комнат Екатерины II	13
2. Стол последней четверти XVIII в. Коллекции Петергофского музея. Екатерининский корпус	17
3. Кресло последних годов XVIII в. Собрание Государственного исторического музея. Из коллекции музея 40-х годов	21
4. Кресло последних годов XVIII в. Фонды Государственного этнографического музея в Ленинграде	25
5. Стол последней четверти XVIII в. Коллекции Петергофского музея. Комнаты Екатерины II	29
6. Стол письменный последних лет XVIII в. Коллекции музея г. Пушкина (б. Царское село). Комнаты Александра I в Большом дворце	33
7. Диван конца XVIII в. Из коллекции Гатчинского дворца	37
8. Ширмы конца XVIII в. Коллекции музея г. Пушкина (б. Царское село). Комната Елизаветы Алексеевны	41
9. Туалет последних лет XVIII в. Коллекции музея г. Пушкина. Комната Елизаветы Алексеевны в Екатерининском дворце	45
10. Стол последних лет XVIII в. Собрание музея Академии архитектуры	49
11. Стул последней четверти XVIII в. Собрание Государственного исторического музея	53
12. Стул второй половины XVIII в. Собрание Государственного исторического музея. Из коллекций б. Музея мебели	57
13. Кресло последней четверти XVIII в. Собрание Государственного исторического музея. Из коллекций б. Музея мебели	61
14. Шкаф книжный первой четверти XIX в. Собрание Государственного исторического музея. Из коллекций музея 40-х годов	65
15. Стул последней четверти XVIII в. Собрание Государственного исторического музея	69
16. Стул конца XVIII в. Собрание Петергофского музея. Комнаты Екатерины II	73
17. Кресло первых лет XIX в. Собрание Детскосельского музея. Комнаты Александра I	77

	Стр.
18. Стул первой четверти XIX в. Собрание Детскосельского дворца. Спальня Елизаветы Алексеевны	81
19. Зеркало и подзеркальник последней четверти XVIII в. Коллекции Петергофского музея. Екатерининский корпус, спальня Екатерины II	85
20. Шкаф начала XIX в. Собрание музея Академии архитектуры	89
21. Комод конца XVIII в. Коллекции музея г. Пушкина. Екатерининский дворец, комнаты Елизаветы Алексеевны	93
22. Стол письменный конца XVIII в. Коллекции Петергофского музея. Корпус Монплеизир, кабинет Екатерины II	97
23. Бюро конца XVIII—начала XIX в. Коллекции Павловского дворца в г. Слуцке	101
24. Шкаф книжный XIX в. Собрание Государственного исторического музея из б. Ново-Спасского монастыря в Москве	105
25. Стол первой четверти XIX в. Собрание Государственного исторического музея	109
26. Жардиньерка 20-х годов XIX в. Собрание Павловского музея	113
27. Кресло конца XVIII в. Коллекции Государственного исторического музея	117
28. Банкетная скамья начала XIX в. Коллекции Петергофского музея, Екатерининский корпус	121
29. Диван начала XIX в. Коллекции Гатчинского дворца в г. Красногвардейске. Приемная комната в покоях Александра III	125
30. Стол письменный конца XVIII—начала XIX в. Собрание Павловского дворца-музея, 1-й этаж. Кабинет Марии Федоровны	129
31. Диван начала XIX в. Собрание Детскосельского дворца (г. Пушкин). Комнаты Александра I	133
32. Шкаф первой четверти XIX в. Собрание Государственного исторического музея. Из поместья Покровское-Стрешнево	137
33. Кресло первой четверти XIX в. Коллекции Павловского музея в г. Слуцке. Из Розового павильона в Павловском парке	141
34. Диван начала XIX в. Собрание Государственного исторического музея. Из коллекций б. Музея мебели	145
35. Кресло первой четверти XIX в. Собрание Государственного исторического музея	149
36. Стул первой четверти XIX в. Собрание Государственного исторического музея. Из коллекций музея 40-х годов	154

Редактор *А. С. Оголевец*
Тех. редактор *Г. В. Белинский*

*

Сдано в набор 16/VII 1939 г.
Подписано к печати 29/XI 1939 г.
15,4 уч.-авт. л. 10 п. л. Бумага 82 x 110 ¹/₁₆
Ф-ки Вишерского комбината.
В 1 п. л. 58.880 знаков.
Уполномочен. Мособгорлита № Б-5492.
Тираж 6000 экз. Зак. № 594.
Фабрика худож. печати Государств.
Издательства „Мистецтво“. Харьков.

*

Цена 15 руб., переплет 3 руб.

